



TVV4216M

Videoregistratore digitale a 16 canali

Manuale utente

Ver.1.0

Indice

1. Introduzione

1-1 Norme di sicurezza	
1-2 Prestazioni	
1-3 Descrizioni dettagliate	

2. Installazione

2-1 Contenuto della fornitura	
2-2 Connessioni	
2-3 RS232 /RS485 protocollo a distanza	

3. Configurazione

3-1 Come installare 'HDD	
3-2 Tastiera di pannello anteriore	
3-3 Schema pannello posteriore	
3-4 Menu setup	
3-5 Configurazione del sistema	
3-6 Search setup	
3-7 Impostazioni Timer.....	
3-8 Impostazioni Record	
3-9 Impostazioni Video	
3-10 Motion Detection setup	
3-11 Eventi.....	

4. Funzionamento

4-1 Accensione	
4-2 Registrazione	
4-3 Camera Select (1-16)	
4-4 Select.....	
4-5 Picture in Picture.....	
4-6 Zoom	
4-7 Riproduzione.....	
4-8 Perdita video (video loss)	
4-9 Bloccaggio (Key Lock).....	

5. Risoluzione problemi & appendice

5-1 Risoluzione problemi	
5-2 Marche compatibili con HDD	

1. Introduzione

Vi ringraziamo per aver scelto questo DMR di alta qualità. Il DMR converte immagini NTSC o PAL in immagini digitali e le registra su hard disk removibile. La registrazione digitale ha diversi vantaggi rispetto a quella analogica su nastro. Non c'è necessità di regolare il "tracking". Le immagini digitali possono essere schedate a tempo e in fasce. Si può fermare un'immagine, andare avanti e indietro senza distorcere la stessa. Si può utilizzare come sostituzione di un videoregistratore VCR time - lapse e di un Multiplexer in un'installazione di sicurezza.

1.1 Norme di sicurezza nell'installazione

Tutte le manovre di sicurezza devono essere lette prima della messa in funzione. Operazioni improprie possono causare danni permanenti.

- 1.1.1 Utilizzare il riduttore in dotazione.
- 1.1.2 Trasportare e maneggiare con cura l'apparato.
- 1.1.3 Non esporre l'apparato a temperature eccessivamente alte.
- 1.1.4 Non utilizzare l'apparato vicino o in contatto con l'acqua.
- 1.1.5 Non versare liquidi sull'apparato.
- 1.1.6 Non togliere la spina di alimentazione prima di aver spento l'apparato.
- 1.1.7 L'unità dovrà essere collegata a prese standard di alimentazione.
- 1.1.8 Riparazioni non autorizzate potrebbero provocare incendi, shock elettrici ed altri problemi.
- 1.1.9 Non effettuare commutazioni di alimentazione a cadenza di meno di 3 secondi.
- 1.1.10 Non utilizzare l'apparato se non dopo un test di qualifica da parte di personale specializzato .
- 1.1.11 Questa unità deve operare solo con livelli di tensione indicata nella tabella di costruzione.
- 1.1.12 L'installazione deve essere effettuata da personale tecnico qualificato in conformità delle leggi locali.

1.2 Prestazioni

1.2.1 Il formato di compressione wavelet sostituisce il Time-Lapse VCR + Multiplexer

1.2.2 4 ingressi audio/ 2 uscite audio

1.2.3 Funzione di Screen Display e RTC (Real time clock)

1.2.4 Multiplexing

- Supportato da 4 fino a 7/ 9/ 10/ 13/ 16 canali.
- 16 canali possono registrare o mostrare immagini registrate in real-time (in tempo reale).
- 16 canali con terminali a ciclo di ritorno.

1.2.5 Risoluzione

Video	Risoluzioni
Pieno schermo	704(H) x 468(V) <NTSC> / 704(H) x 564(V) <PAL>
4 canali	352(H) x 234(V) <NTSC> / 352(H) x 282(V) <PAL>
9 canali	224(H) x 156(V) <NTSC> / 224(H) x 188(V) <PAL>
16 canali	176(H) x 117(V) <NTSC> / 176(H) x 141(V) <PAL>

1.2.6 Le uscite monitor e la linea indipendente (independent main) permettono di visualizzare simultaneamente a multi-camera o a pieno schermo.

1.2.7 Diversi tipi di Multi - Schermo

- Esempi di multi schermo selezionabili anche durante il playback (riproduzione) e la sorveglianza:

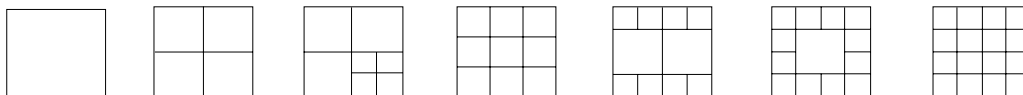

1.2.8 Picture-In-Picture (PIP) è disponibile dal vivo e in DMR playback , capacità di Zoom fino a 2 X. 2 CH, 4 CH, 9 CH, 10 CH, 13 CH, 16 CH

1.2.9 16 canali intercambiabili e ciascuno con generatore di titolo indipendente (fino a 6 caratteri).

1.2.10 Motion detection (rilevamento immagini) attraverso griglie 15x12 target (NTSC) 15x14 target (PAL) per ogni video canale

1.2.11 Qualità e risoluzione dell'immagine regolabile su ciascun Canale

1.2.12 Ingresso e uscita allarme

1.2.13 16 canali di ingresso allarme, ALARM display e 1 uscita allarme.

- Video loss (perdita segnale video) rilevato su ogni canale(memorizzazione eventi 160).

1.2.14 Memoria di Power-loss: in caso di mancanza di energia, i parametri di set up rimarranno memorizzati.

1.2.15 Uscita Call monitor (per la visualizzazione ciclica)

1.2.16 2 Hard disk rimovibili, tipo IDE

1.2.17 Datario e tabelle orarie di registrazione

1.2.18 Velocità di ripresa Display fino a 120 IPS (100 IPS per PAL)

1.2.19 Velocità di registrazione fino a 15 IPS (12 IPS per PAL)

1.2.20 Modi di ricerca veloce a tempo, su evento, lista degli allarmi

1.2.21 Playback in molteplici velocità.

1.2.22 Protezione con password

1.2.23 L'unità può essere gestita via RS-232, RS-485

1.3 Specifiche

Formato video	NTSC/EIA or PAL/CCIR
Memoria hard disk	IDE, oltre UTMA 66, 2 HDD rimovibili supportati max 200GB
Modalità di registrazione	Manuale/ Allarme esterno / A tempo
Input telecamera	Segnale video composito 1 Vp-p 75Ω BNC, 16 canali
Camera Loop Back	Segnale video composito 1 Vp-p 75Ω BNC, 16 canali
Main Monitor Output	Segnale video composito 1 Vp-p 75Ω BNC
Call Monitor Output	Segnale video composito 1 Vp-p 75Ω BNC
Audio input	4 audio inputs, (RCA)
Audio output	2 audio outputs, (RCA)
Motion Detect Area	15 * 12 targets per telecamera (NTSC) / 15 * 14 targets per telecamera (PAL)

Sensibilità in ripresa	256 livelli
Video Loss Detection	si
Velocità di ripresa	120 immagini/sec. Per NTSC / 100 immagini/sec. Per PAL
Velocità di registrazione	Fino a 25 immagini/sec. Per NTSC / 18 immagini/sec. Per PAL
Tempo di pausa	Programmabile (1~10 Sec)
Picture in Picture	Si (Mobile)
Key Lock	Si
Immagine zoom	2*2 (Mobile)
Titolo telecamera	6 caratteri
Immagine Regolabile	Colore/ Contrasto/ Luce
Ingresso Allarme	TTL input, Hi (5V), Low (GND)
Uscita Allarme	COM,/N.O/N.C.
Controllo Remoto	RS-232 or RS-485
Orologio interno	YY/MM/DD, DD/MM/YY, MM/DD/YY, OFF
Alimentazione	AC100~240V \pm 10% switching adaptor
Consumo	<45W
Temperatura operativa	10 ~ 40°C
RS-232C / RS-485 (bps)	115200-57600-19200-9600-4800-3600-2400-1200
Dimensioni	432(W) x 110(H) x 325(D)
Peso	5.7 kgs

2. Installazione

2.1 Contenuto della fornitura

La fornitura include:

- Videoregistratore digitale multiplex
- Cassetto HDD
- Chiave per cartuccia (All'interno della cartuccia dell')
- Cavo di alimentazione
- Manuale utente
- Kit per montaggio a Rack (Optional)

2.2 Connessioni

2.2.1 Connessione con singola telecamera (Fig. 1)

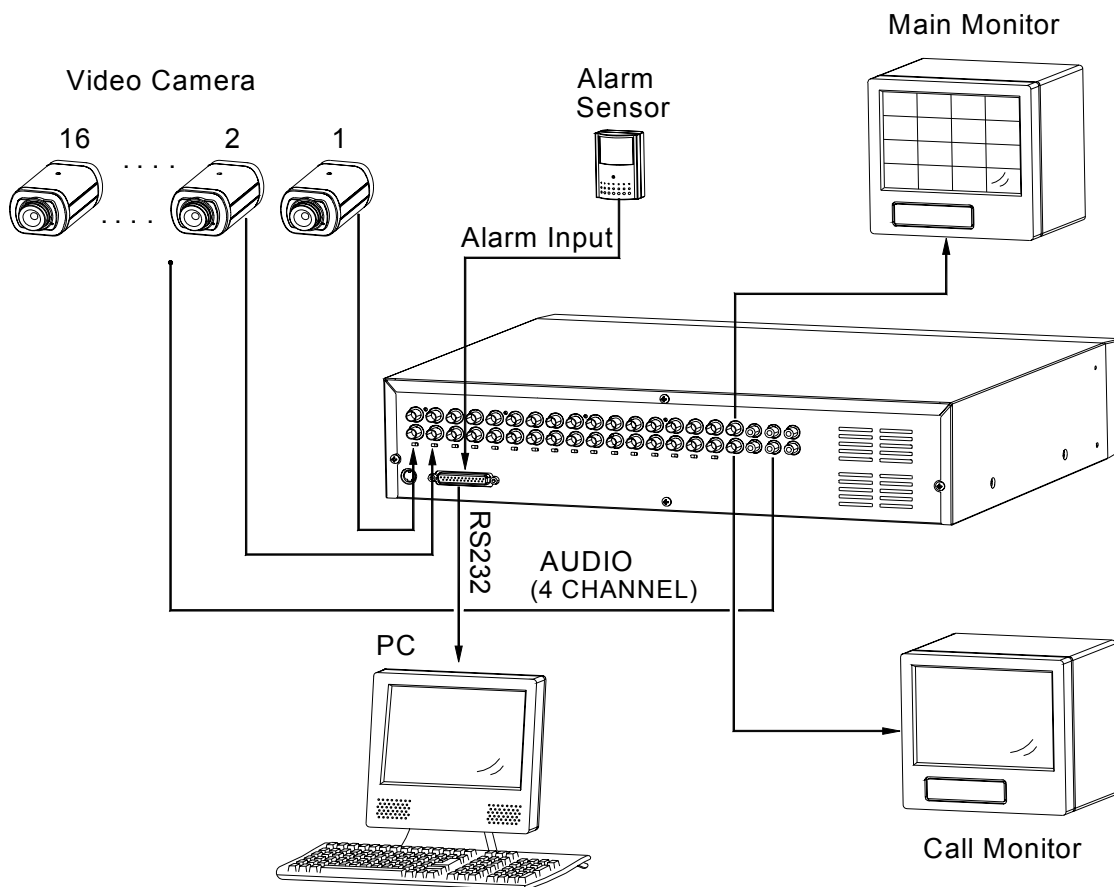

2.3 RS232 Protocollo

Si può utilizzare un PC per simulare la tastiera di comando del DMR.
Protocollo con 8 bit data, 1 start bit, 1 stop bit

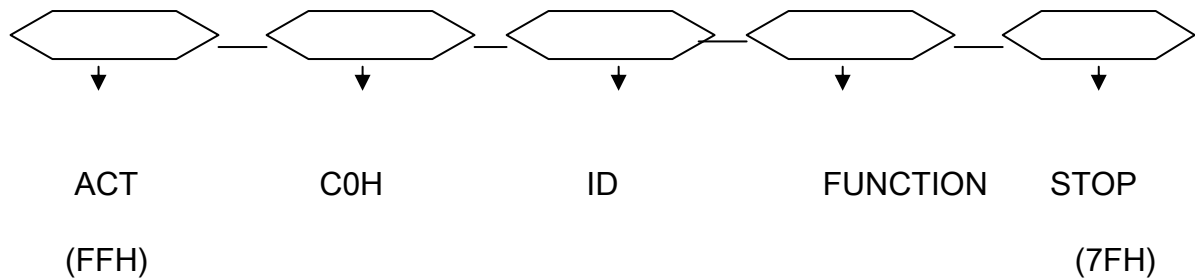

Comandi	Codice	ASCII	Comandi	Codice	ASCII
KEY_MENU	0x4D	M	KEY_CH1	0x31	1
KEY_SELECT	0x73	s	KEY_CH2	0x32	2
KEY_ENTER	0x0D	ENTER	KEY_CH3	0x33	3
KEY_4CUT	0x61	a	KEY_CH4	0x34	4
KEY_ZOOM	0x5A	Z	KEY_CH5	0x35	5
KEY_9CUT	0x62	b	KEY_CH6	0x36	6
KEY_PIP	0x70	p	KEY_CH7	0x37	7
KEY_16CUT	0x63	c	KEY_CH8	0x38	8
KEY_SLOW	0x53	S	KEY_CH9	0x39	9
KEY_REC	0x72	r	KEY_CH10	0x41	A
KEY_LEFT	0x4C	L	KEY_CH11	0x42	B
KEY_UP	0x55	U	KEY_CH12	0x43	C
KEY_PLAY	0x50	P	KEY_CH13	0x44	D
KEY_DOWN	0x4E	N	KEY_CH14	0x45	E
KEY_RIGHT	0x52	R	KEY_CH15	0x46	F
KEY_POWER	0x57	W	KEY_CH16	0x47	G
KEY_KEY_LOCK	0x4B	K			

3. Configurazione

3.1 Installare HDD

3.1.1 Montaggio dell'Hard drive

- 3.1.1.1. Prendere la chiave.
- 3.1.1.2. Tirare in avanti la maniglia e utilizzare la chiave inserendola nella sua fessura. Girare la chiave in senso antiorario ed estrarre il cassetto dal suo contenitore.
- 3.1.1.3. Premere il pulsante di apertura del coperchio del cassetto e rimuoverlo.
- 3.1.1.4. Inserire il cavo di alimentazione DC ed il cavo IDE nell'HDD.
- 3.1.1.5. Inserire l'HDD nel cassetto e chiuderlo utilizzando le viti fornite.
- 3.1.1.6. Chiudere il coperchio e bloccarlo.
- 3.1.1.7. Inserire il cassetto nel suo contenitore.

3.1.2 Montaggio e funzioni operative

3.1.2.1 Indicazioni di alimentazione e accesso

Quando l'unità è alimentata le indicazioni sono le seguenti:

Item	Indicator
Alimentazione ok	LED verde on
Accesso HDD	LED giallo on

3.1.3 Chiave meccanica (key lock)

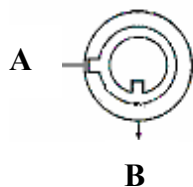

Status	Alimentazione	Security status
Segment A	ON	Chiuso(Irremovibile)
Segment B	OFF	Aperto(Removibile)

Si deve girare la chiave su “A” prima di dare l'alimentazione. In caso contrario L'HDD non può operare normalmente.

3.1.4 La durata della registrazione dipende dalla Velocità di registrazione e dalla qualità di registrazione.

PAL SYSTEM

IPS		18A	12	6	3	2	1
Record Qualità	Ottima	24hr	50hr	101hr	203hr	304hr	608hr
	High	30hr	63hr	127hr	253hr	380hr	760hr
	Normale	49hr	101hr	203hr	405hr	608hr	1220hr
	Base	81hr	168hr	338hr	675hr	1013hr	2025hr
HDD Capacità		120GB					

Note: I dati di cui sopra provengono da test attuali ottenuti dalla registrazione di normali programmi TV.

(Reference only)

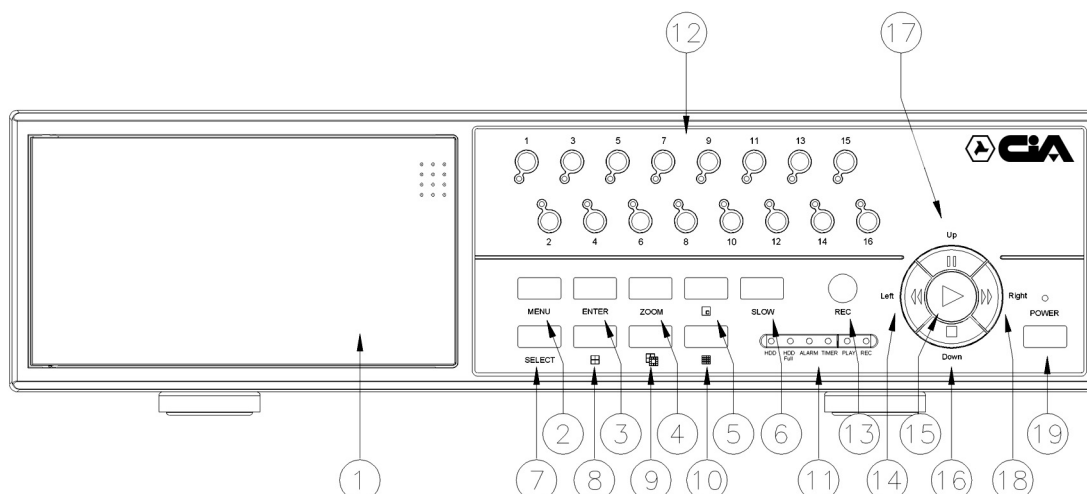





3.2 Tastiera frontale

Seguire le istruzioni per operare:

1. Installare l'HDD

Questo elemento viene fornito come elemento rimovibile. Prima di accendere l'apparecchio

inserire l'HDD in modo da rendere il sistema funzionante. (In presenza di 2 HDD uno potrebbe essere selezionato come "Master" e l'altro come "Slave". In caso contrario impostare i 2 HDD sul Cavo Select).

2. **MENU** : Digitare **MENU** per entrare nella fase di menu, e digitare la Password (default: 0000) per accedere ai comandi di menu.
3. **ENTER** : Digitare **ENTER** per confermare la password.
4. **ZOOM** : Digitare **ZOOM** per ingrandire l'immagine sul display.
5.  : Picture in Picture. Digitare **PIP** per entrare nello schermo display PIP.
6. **SLOW** : Digitare **SLOW** per ridurre la velocità di funzionamento
7. **Select** : Digitare **Select** per selezionare la telecamera da mostrare a schermo pieno.
8.  : display a 4 canali
9.  : display a 7, 9, 10, 13
10.  : display a 16 canali
11. **LED Light** : Il LED Light è su ON nelle seguenti condizioni:
 - (1) HDD : HDD attivato
 - (2) HDD Full : HDD è pieno
 - (3) ALLARME in funzione : Si (quando l'allarme scatta, il LED lampeggia)
 - (4) TIMER in funzione : Si
 - (5) PLAY: Fase di riproduzione
 - (6) REC: Fase di registrazione
12. **TELECAMERA (1-16)** : Digitare **Camera Select (1-16)** per selezionare la telecamera
13. **REC** : Digitare **REC** per iniziare la registrazione.
14. **REW / Left** :

Digitare **FF/Left** per vedere immagini indietro ad alta velocità, Premere ancora **FF/Left** per regolare la velocità a 1,2,4,8,16,32 volte.
15. **PLAY** : Digitare **PLAY** per visualizzare le immagini registrate .
16. **STOP / Down** :

Digitare **STOP** per terminare la registrazione immagini o la riletture immagini.

17. PAUSE / Up :

Digitare **PAUSE** per avere una pausa sull'immagine.

18. FF / Right :

Digitare **FF/ Right** per vedere immagini in avanti ad alta velocità, Premere **FF/ Right** per regolare la velocità a 1, 2, 4, 8, 16, 32 Volte.

POWER : Digitare **POWER** per accendere e spegnere l'apparato

PS1 . Dopo 60 secondi dalla sospensione del funzionamento, si riavvierà automaticamente.

2. Se si seleziona lo stesso canale le immagini duplicate verranno bloccate.

3.3 Connessione del Pannello Posteriore

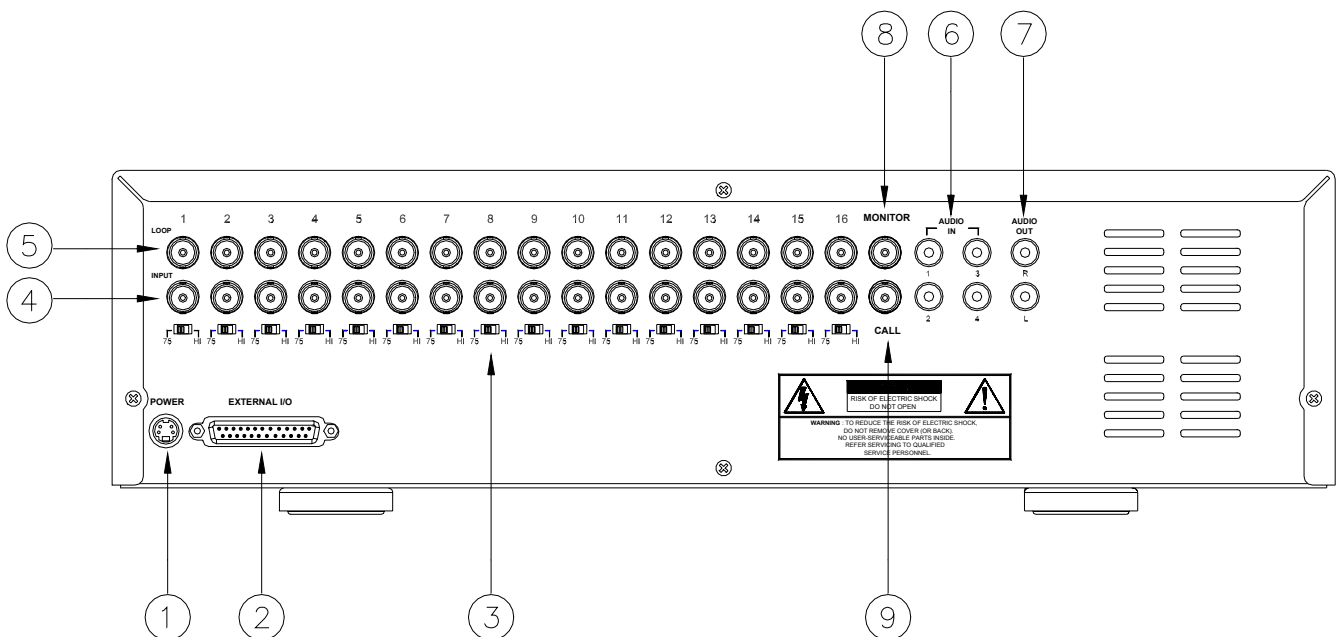

3.3.1 POWER INPUT

Utilizzare l'adattatore in dotazione

3.3.2 I/O ESTERNO

Ingresso di Allarme attivato da dispositivi esterni

3.3.3 75 / HI

Durante l'utilizzo della linea **Loop**, selezionare **HI** o impostare **75**.

3.3.4 INGRESSO VIDEO (1-16)

Connettere le sorgenti video

3.3.5 Loop

Uscite video per prelevare il segnale delle telecamere collegate

3.3.6 **INGRESSO AUDIO IN (1-4)**

Connettere ad un microfono.

* **IPS deve essere posto a 15A (per NTSC) o 12A (per PAL)**

3.3.7 **USCITA AUDIO OUT (R/L)**

Connettere al monitor o al microfono.

L' IPS dovrà essere impostato a 18A (PAL) o 25A (NTSC)

* con 2 uscite audio mono dalla stessa sorgente

* **IPS deve essere posto a 15A (per NTSC) o 12A (per PAL)**

3.3.8 **MONITOR**

Connettere al monitor principale.

3.3.9 **CALL**

Connettere al Call monitor. Consente la visualizzazione ciclica

3.3.9 External I/O

25 pin com port

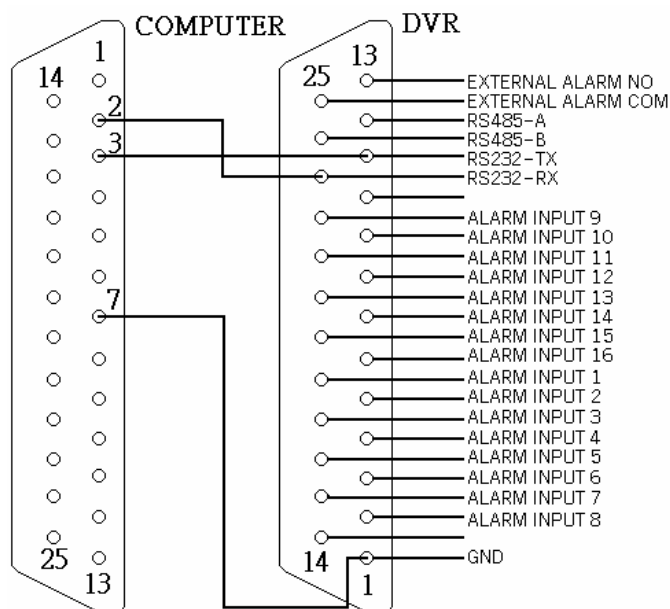

9 pin com port

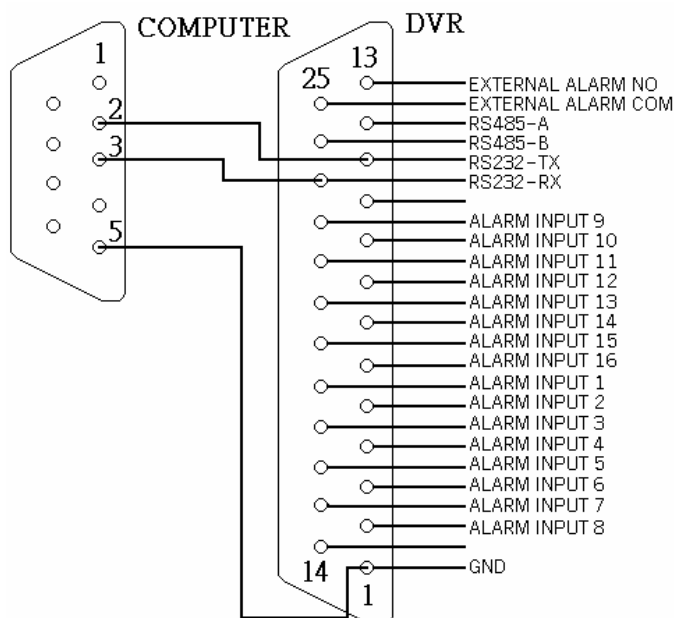

PIN 1. GND

GROUND (TERRA)

PIN 2. ALARM INPUT 8

Se si unisce **ALARM INPUT 8 (PIN 2)** a **GND (PIN 1)** sul connettore, il DMR inizia la registrazione ed il buzzer si attiva.

Impostando Menu/Camera/Alarm su "Low" (basso): quando il segnale INPUT di Allarme è basso (LOW), l'unità comincia a registrare e ad inviare un segnale acustico.

Impostando Menu/Camera/Alarm su "High" (alto): quando il segnale INPUT di Allarme è alto (HIGH), l'unità comincia a registrare e ad inviare un segnale acustico.

PIN 3. ALARM INPUT 6

Se si unisce **ALARM INPUT 6 (PIN 3)** a **GND (PIN 1)** sul connettore, il DMR inizia la registrazione ed il buzzer si attiva.

Impostando Menu/Camera/Alarm su "Low" (basso): quando il segnale INPUT di Allarme è basso (LOW), l'unità comincia a registrare e ad inviare un segnale acustico.

Impostando Menu/Camera/Alarm su "High" (alto): quando il segnale INPUT di Allarme è alto (HIGH), l'unità comincia a registrare e ad inviare un segnale acustico.

PIN 4. ALARM INPUT 4

Se si unisce **ALARM INPUT 4 (PIN 4)** a **GND (PIN 1)** sul connettore, il DMR inizia la registrazione e il buzzer si attiva.

Impostando Menu/Camera/Alarm su “Low” (basso): quando il segnale INPUT di Allarme è basso (LOW), l’unità comincia a registrare e ad inviare un segnale acustico.

Impostando Menu/Camera/Alarm su “High” (alto): quando il segnale INPUT di Allarme è alto (HIGH), l’unità comincia a registrare e ad inviare un segnale acustico.

PIN 5. ALARM INPUT 2

Se si unisce **ALARM INPUT 2 (PIN 5)** a **GND (PIN 1)** sul connettore, il DMR inizia la registrazione ed il buzzer si attiva.

Impostando Menu/Camera/Alarm su “Low” (basso): quando il segnale INPUT di Allarme è basso (LOW), l’unità comincia a registrare e ad inviare un segnale acustico.

Impostando Menu/Camera/Alarm su “High” (alto): quando il segnale INPUT di Allarme è alto (HIGH), l’unità comincia a registrare e ad inviare un segnale acustico.

PIN 6. ALARM INPUT 16

Se si unisce **ALARM INPUT 16 (PIN 6)** a **GND (PIN 1)** sul connettore, il DMR inizia la registrazione ed il buzzer si attiva.

Impostando Menu/Camera/Alarm su “Low” (basso): quando il segnale INPUT di Allarme è basso (LOW), l’unità comincia a registrare e ad inviare un segnale acustico.

Impostando Menu/Camera/Alarm su “High” (alto): quando il segnale INPUT di Allarme è alto (HIGH), l’unità comincia a registrare e ad inviare un segnale acustico.

PIN 7. ALARM INPUT 14

Se si unisce **ALARM INPUT 14 (PIN 7)** a **GND (PIN 1)** sul connettore, il DMR inizia la registrazione ed il buzzer si attiva.

Impostando Menu/Camera/Alarm su “Low” (basso): quando il segnale INPUT di Allarme è basso (LOW), l’unità comincia a registrare e ad inviare un segnale acustico.

Impostando Menu/Camera/Alarm su “High” (alto): quando il segnale INPUT di Allarme è alto (HIGH), l’unità comincia a registrare e ad inviare un segnale acustico.

PIN 8. ALARM INPUT 12

Se si unisce **ALARM INPUT 12 (PIN 8)** a **GND (PIN 1)** sul connettore, il DMR inizia la registrazione ed il buzzer si attiva.

Impostando Menu/Camera/Alarm su “Low” (basso): quando il segnale INPUT di Allarme è basso (LOW), l’unità comincia a registrare e ad inviare un segnale acustico.

Impostando Menu/Camera/Alarm su “High” (alto): quando il segnale INPUT di Allarme è alto (HIGH), l’unità comincia a registrare e ad inviare un segnale acustico.

PIN 9. ALARM INPUT 10

Se si unisce **ALARM INPUT 10 (PIN 9)** a **GND (PIN 1)** sul connettore, il DMR inizia la registrazione ed il buzzer si attiva.

Impostando Menu/Camera/Alarm su “Low” (basso): quando il segnale INPUT di Allarme è basso (LOW), l’unità comincia a registrare e ad inviare un segnale acustico.

Impostando Menu/Camera/Alarm su “High” (alto): quando il segnale INPUT di Allarme è alto (HIGH), l’unità comincia a registrare e ad inviare un segnale acustico.

PIN 10. PIN OFF

PIN 11. RS232-TX

Linea seriale in ingresso.

PIN 12. RS485-A

DMR può essere controllato a distanza da un dispositivo esterno o da un sistema di controllo come una tastiera, usando segnali di comunicazione seriali RS485.

PIN 13. EXTERNAL ALARM NO

Durante un normale funzionamento COM si disconnette con NO. Ma quando si riceve un impulso di allarme COM si connette con NO.

PIN 14. PIN OFF

PIN 15. ALARM INPUT 7

Se si unisce **ALARM INPUT 7 (PIN 15)** a **GND (PIN 1)** sul connettore, il DMR inizia la registrazione ed il buzzer si attiva.

Impostando Menu/Camera/Alarm su “Low” (basso): quando il segnale INPUT di Allarme è basso (LOW), l’unità comincia a registrare e ad inviare un segnale acustico.

Impostando Menu/Camera/Alarm su “High” (alto): quando il segnale INPUT di Allarme è alto (HIGH), l’unità comincia a registrare e ad inviare un segnale acustico.

PIN 16. ALARM INPUT 5

Se si unisce **ALARM INPUT 5 (PIN 16)** a **GND (PIN 1)** sul connettore, il DMR inizia la registrazione ed il buzzer si attiva.

Impostando Menu/Camera/Alarm su “Low” (basso): quando il segnale INPUT di Allarme è basso (LOW), l’unità comincia a registrare e ad inviare un segnale acustico.

Impostando Menu/Camera/Alarm su “High” (alto): quando il segnale INPUT di Allarme è alto (HIGH), l’unità comincia a registrare e ad inviare un segnale acustico.

PIN 17. ALARM INPUT 3

Se si unisce **ALARM INPUT 3 (PIN 17)** a **GND (PIN 1)** sul connettore, il DMR inizia la registrazione ed il buzzer si attiva.

Impostando Menu/Camera/Alarm su “Low” (basso): quando il segnale INPUT di Allarme è basso (LOW), l’unità comincia a registrare e ad inviare un segnale acustico.

Impostando Menu/Camera/Alarm su “High” (alto): quando il segnale INPUT di Allarme è alto (HIGH), l’unità comincia a registrare e ad inviare un segnale acustico.

PIN 18. ALARM INPUT 1

Se si unisce **ALARM INPUT 1 (PIN 18)** a **GND (PIN 1)** sul connettore, il DMR inizia la registrazione ed il buzzer si attiva.

Impostando Menu/Camera/Alarm su “Low” (basso): quando il segnale INPUT di Allarme è basso (LOW), l’unità comincia a registrare e ad inviare un segnale acustico.

Impostando Menu/Camera/Alarm su “High” (alto): quando il segnale INPUT di Allarme è alto (HIGH), l’unità comincia a registrare e ad inviare un segnale acustico.

PIN 19. ALARM INPUT 15

Se si unisce **ALARM INPUT 15 (PIN 19)** a **GND (PIN 1)** sul connettore, il DMR inizia la registrazione ed il buzzer si attiva.

Impostando Menu/Camera/Alarm su “Low” (basso): quando il segnale INPUT di Allarme è basso (LOW), l’unità comincia a registrare e ad inviare un segnale acustico.

Impostando Menu/Camera/Alarm su “High” (alto): quando il segnale INPUT di Allarme è alto (HIGH), l’unità comincia a registrare e ad inviare un segnale acustico.

PIN 20. ALARM INPUT 13

Se si unisce **ALARM INPUT 13 (PIN 20)** a **GND (PIN 1)** sul connettore, il DMR inizia la registrazione ed il buzzer si attiva.

Impostando Menu/Camera/Alarm su “Low” (basso): quando il segnale INPUT di Allarme è basso (LOW), l’unità comincia a registrare e ad inviare un segnale acustico.

Impostando Menu/Camera/Alarm su “High” (alto): quando il segnale INPUT di Allarme è alto (HIGH), l’unità comincia a registrare e ad inviare un segnale acustico.

PIN 21. ALARM INPUT 11

Se si unisce **ALARM INPUT 11 (PIN 21)** a **GND (PIN 1)** sul connettore, il DMR inizia la registrazione ed il buzzer si attiva.

Impostando Menu/Camera/Alarm su “Low” (basso): quando il segnale INPUT di Allarme è basso (LOW), l’unità comincia a registrare e ad inviare un segnale acustico.

Impostando Menu/Camera/Alarm su “High” (alto): quando il segnale INPUT di Allarme è alto (HIGH),

l'unità comincia a registrare e ad inviare un segnale acustico.

PIN 22. ALARM INPUT 9

Se si unisce **ALARM INPUT 9 (PIN 22)** a **GND (PIN 1)** sul connettore, il DMR inizia la registrazione ed il buzzer si attiva.

Impostando Menu/Camera/Alarm su "Low" (basso): quando il segnale INPUT di Allarme è basso (LOW), l'unità comincia a registrare e ad inviare un segnale acustico.

Impostando Menu/Camera/Alarm su "High" (alto): quando il segnale INPUT di Allarme è alto (HIGH), l'unità comincia a registrare e ad inviare un segnale acustico.

PIN 23. RS232-RX

Linea seriale in uscita.

PIN 24. RS485-B

DMR può essere controllato a distanza da un dispositivo esterno o da un sistema di controllo come una tastiera usando segnali di comunicazione seriali RS485 .

PIN 25. EXTERNAL ALARM COM

Durante il normale funzionamento COM si disconnette con NO. Quando si riceve un impulso di allarme COM si connette con NO.

3.4 Menu setup

Digitare "**MENU**" per entrare nel menu principale e per accedere ai comandi digitare la Password xxxx. Digitare "◀▶" per posizionare la cifra, digitare "▲▼" per selezionare il numero. Digitare "**ENTER**" per confermare la Password.

Ex.: Password : 0000 (Default : 0000)

Se la Password è corretta sullo schermo compare:

SEARCH ----- Ricerca registrazioni
TIMER ----- Registrazione fasce temporali
RECORD----- Tipo di registrazione
CAMERA ----- Camera Channel Setup
SYSTEM ----- Configurazione sistemi
EVENT ----- Lista eventi

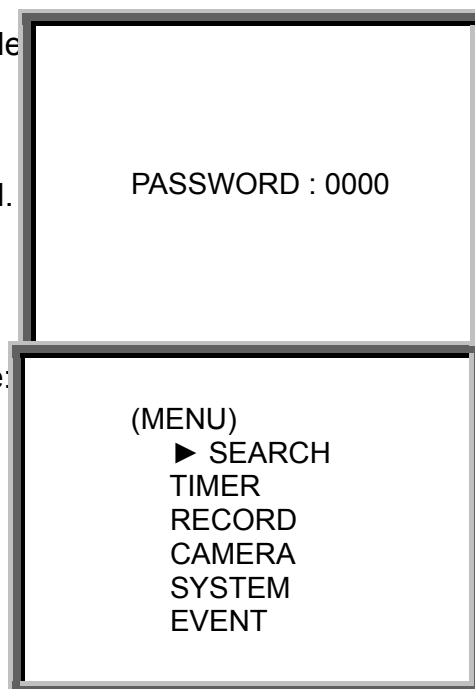

Per un corretto funzionamento dell'unità, è consigliabile iniziare impostando il sistema (SYSTEM).

3.5 Configurazione Sistema

Digitare "MENU" per entrare nel menu principale e per accedere ai comandi digitare la Password. Digitare "◀▶" per posizionare la cifra, e "▲" "▼" per selezionare il numero. Digitare "ENTER" per confermare la Password.

Ex.: PASSWORD : 0000 (Default : 0000)



Se la Password è corretta sullo schermo compare:

SEARCH ----- Ricerca registrazioni
TIMER ----- Registrazione fasce temporali
RECORD----- Tipo di registrazione
CAMERA ----- Camera Channel Setup
SYSTEM ----- Configurazione sistemi
EVENT ----- Lista eventi

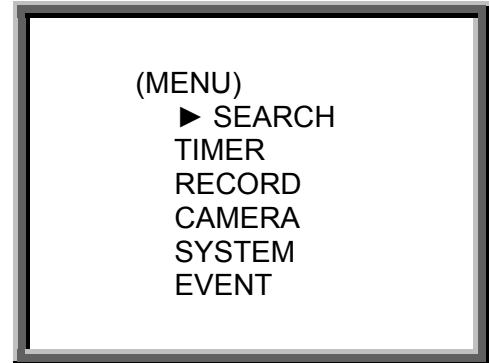

Digitare "▲" "▼" per scegliere **System**

SEARCH
TIMER
RECORD
CAMERA
▶SYSTEM
EVENT

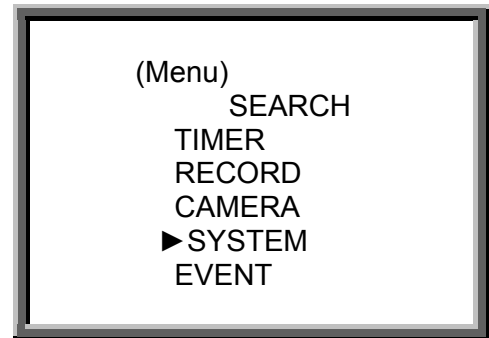

Selezionare System e digitare "ENTER" sullo schermo compare:

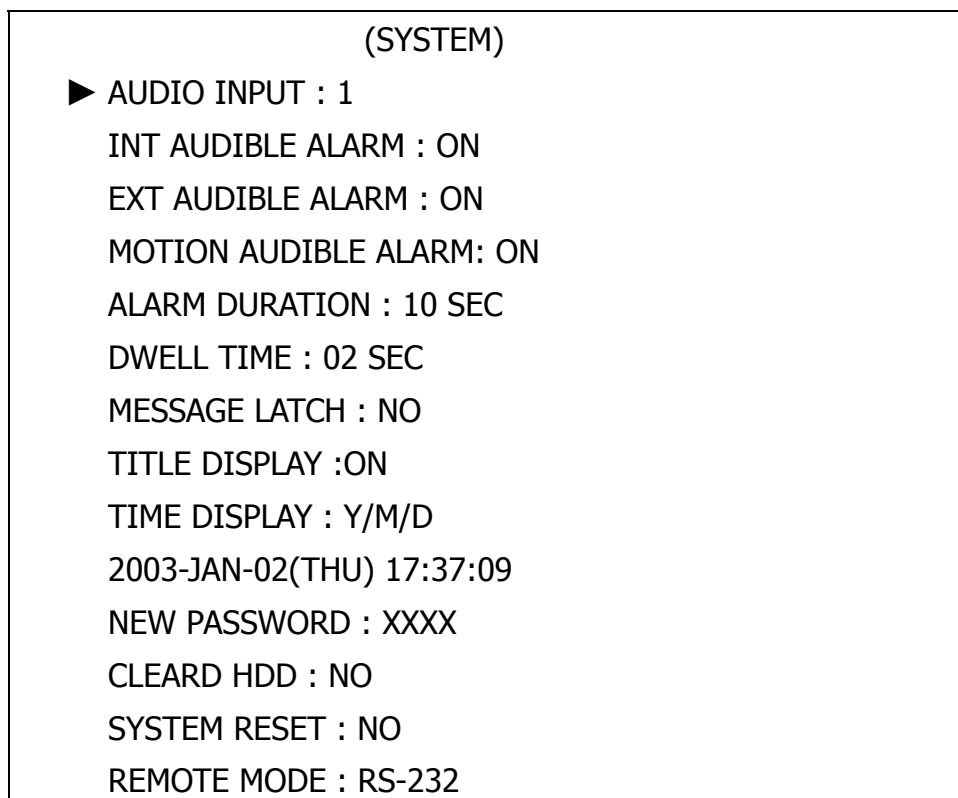

BAUD RATE : 9600 REMOTE ID : 000

3.5.1 AUDIO INPUT setup:

Il dispositivo permette di impostare l'ingresso Audio (Audio input), scegliendo uno dei 4 canali di registrazione.

3.5.1.1 Digitare "▲" "▼" per scegliere AUDIO INPUT :

3.5.1.2 Digitare "ENTER" per confermare AUDIO INPUT

3.5.1.3 Digitare "▲" "▼" per scegliere AUDIO INPUT : 1~4

3.5.1.4 Digitare "MENU" per uscire e confermare l'operazione.

3.5.1.5 Digitare ancora "MENU" per uscire dal **SYSTEM** setup mode.

3.5.2 INT AUDIBLE ALARM setup:

Il dispositivo permette di attivare l'ALLARME INTERNO.

3.5.2.1 Digitare "▲" "▼" per scegliere INT AUDIBLE ALARM

3.5.2.2 Digitare "ENTER" per confermare INT AUDIBLE ALARM

3.5.2.3 Digitare "▲" "▼" per scegliere INT AUDIBLE ALARM : ON/OFF

ON: Si attiva il Buzzer interno

OFF: Si disattiva il Buzzer interno

3.5.2.4 Digitare "MENU" per confermare.

3.5.2.5 Digitare ancora "MENU" per uscire dal **SYSTEM** setup mode.

3.5.3 EXT AUDIBLE ALARM setup:

Il dispositivo permette di attivare l'ALLARME ESTERNO.

3.5.3.1 Digitare "▲" "▼" per scegliere EXT AUDIBLE ALARM

3.5.3.2 Digitare "ENTER" per confermare EXT AUDIBLE ALARM

3.5.3.3 Digitare "▲" "▼" per scegliere EXT AUDIBLE ALARM: ON/OFF

ON: Si attiva il Buzzer esterno ON

OFF: Si disattiva il Buzzer esterno

3.5.3.4 Digitare "MENU" per confermare.

3.5.3.5 Digitare ancora "MENU" per uscire dal **SYSTEM** setup mode.

3.5.4 MOTION AUDIBLE ALARM:

Il dispositivo sarà attivato dal Motion Detection quando è impostato su ON.

3.5.5 ALARM DURATION Setup option:

Il dispositivo permette di impostare la DURATA dell'ALLARME. Tale durata sarà scandita dal buzzer di allarme.

3.5.5.1 Digitare "▲" "▼" per scegliere ALARM DURATION setup.

3.5.5.2 Digitare "ENTER" per confermare ALARM DURATION setup.

3.5.5.3 Digitare "▲" "▼" per scegliere ALARM DURATION setup

10 SEC, 15 SEC, 20 SEC, 30 SEC, 1MIN, 2MIN, 3 MIN, 5 MIN, 10 MIN, 15 MIN,

30 MIN, ALWAYS (sempre)

3.5.5.4 Digitare " **MENU** " per confermare.

3.5.5.5 Digitare ancora " **MENU** " per uscire dal **SYSTEM** setup mode.

3.5.6 DWELL TIME setup (pausa tempo)

Il dispositivo permette di impostare DWELL TIME. DWELL TIME è la durata di tempo in cui ogni canale appare sul monitor.

3.5.6.1 Digitare "▲" "▼" per scegliere DWELL TIME setup.

3.5.6.2 Digitare " **ENTER** " per confermare DWELL TIME setup.

3.5.6.3 Digitare "▲" "▼" per scegliere DWELL TIME setup.

01~10 SEC.

3.5.6.4 Digitare " **MENU** " per confermare.

3.5.6.5 Digitare ancora " **MENU** " per uscire dal **SYSTEM** setup mode.

3.5.7 MESSAGE LATCH setup

Il dispositivo permette di scegliere il grafico di Allarme esterno da mostrare o meno sul monitor.



Per un allarme esterno



Per una perdita del segnale video

3.5.7.1 Digitare "▲" "▼" per scegliere MESSAGE LATCH setup

3.5.7.2 Digitare " **ENTER** " per confermare MESSAGE LATCH setup

3.6.7.3 Digitare "▲" "▼" per scegliere MESSAGE LATCH : ON/OFF

ON : Message latch ON

OFF : Message latch OFF

3.6.7.4 Digitare " **MENU** " per confermare.

3.6.7.5 Digitare ancora " **MENU** " per uscire dal **SYSTEM** setup mode.

3.5.8 TITLE DISPLAY setup

Il dispositivo permette di impostare o meno il titolo da mostrare sul monitor.

3.6.8.1 Digitare "▲" "▼" per scegliere TITLE DISPLAY setup

3.6.8.2 Digitare " **ENTER** " per confermare TITLE DISPLAY setup

3.6.8.3 Digitare "▲" "▼" per scegliere TITLE DISPLAY : ON/OFF

ON : Title Display ON

OFF : Title Display OFF

3.6.8.4 Digitare " **MENU** " per confermare.

3.6.8.5 Digitare ancora " **MENU** " per uscire dal **SYSTEM** setup mode.

3.5.9 TIME DISPLAY format setup

Il dispositivo permette di impostare il formato TIME sul monitor.

3.5.9.1 Digitare "▲" "▼" per scegliere TIME DISPLAY setup.

3.5.9.2 Digitare " **ENTER** " per confermare TIME DISPLAY setup.

3.5.9.3 Digitare “▲” “▼” per scegliere TIME DISPLAY setup.

OFF, Y/M/D, M/D/Y, D/M/Y.

3.5.9.4 Digitare ” **MENU** ” per confermare.

3.5.9.5 Digitare ancora ” **MENU** ” per uscire dal **SYSTEM** setup mode.

3.5.10 TIME setup:

Il dispositivo permette di impostare il TIME sul monitor.

3.5.10.1 Digitare “▲” “▼” per scegliere la data sul display

3.5.10.2 Digitare ” **ENTER** ” per confermare il formato della data.

3.5.10.3 Digitare “▲” “▼” per scegliere la Data corretta e digitare “◀▶” per spostare il cursore.

3.5.10.4 Digitare ” **MENU** ” per confermare.

3.5.10.5 Digitare ancora ” **MENU** ” per uscire dal **SYSTEM** setup mode.

3.5.11 CAMBIO PASSWORD : XXXX setup: (Default password : 0000)

Il dispositivo permette di impostare la nuova password.

3.5.11.1 Digitare “▲” “▼” per scegliere NUOVA PASSWORD : XXXX setup.

3.5.11.2 Digitare” **ENTER** ” per confermare CAMBIO PASSWORD : XXXX setup.

3.5.11.3 Digitare “▲” “▼” per scegliere il numero e digitare “◀▶” per spostare le cifre.

3.5.11.4 Digitare ” **MENU** ” per uscire e confermare.

3.5.11.5 Digitare ancora ” **MENU** ” per uscire dal **SYSTEM** setup mode.

3.5.12 CLEAR HDD setup

IL dispositivo permette la cancellazione di tutto l'HDD.

3.5.12.1 Digitare “▲” “▼” per scegliere CLEAR HDD setup (azzeramento HDD).

3.5.12.2 Digitare” **ENTER** ” per confermare CLEAR HDD setup.

3.5.12.3 Digitare “▲” “▼” per scegliere di azzerare l'HDD (CLEAR HDD setup)Yes o No.

YES: Conferma dell'azzeramento, sullo schermo apparirà:

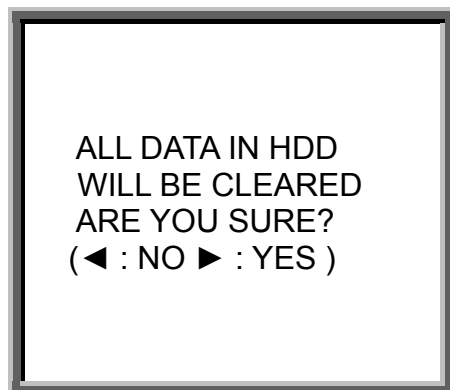

Digitare “▶” (Yes) per azzerare o resettare l' HDD

Digitare “◀” (No) per annullare l'operazione.

3.5.12.4 Digitare ” **MENU** ” per uscire e confermare.

3.5.12.5 Digitare ancora ” **MENU** ” per uscire dal **SYSTEM** setup mode.

3.5.13 SYSTEM RESET setup

Permette di impostare il sistema con valori di fabbrica.

3.5.13.1 Digitare “▲” “▼” per scegliere SYSTEM RESET.

3.5.13.2 Digitare ” **ENTER** ” per confermare SYSTEM RESET.

3.5.13.3 Digitare “▲” “▼” per scegliere il SYSTEM RESET Yes o No
YES: conferma il System Reset (valore di default)
NO: non conferma il System Reset

3.5.13.4 Digitare” **MENU** ” per uscire e confermare.

3.5.13.5 Digitare ancora ” **MENU** ” per uscire dal **SYSTEM** setup mode.

3.5.14 REMOTE MODE setup

Il dispositivo permette di impostare il controllo a distanza.

3.5.14.1 Digitare “▲” “▼” per scegliere REMOTE MODE setup

3.5.14.2 Digitare ” **ENTER** ” per confermare REMOTE MODE setup

3.5.14.3 Digitare “▲” “▼” per l’interfaccia per REMOTE MODE setup

RS-232: Use RS-232 interfaccia

RS-485: Use RS-485 interfaccia

3.5.14.4 Digitare ” **MENU** ” per uscire e confermare.

3.5.14.5 Digitare ancora ” **MENU** ” per uscire dal **SYSTEM** setup mode.

3.5.15 Impostazione Baud Rate protocollo remoto di trasmissione

Il dispositivo permette di impostare la trasmissione remota in baud rate.

3.5.15.1 Digitare “▲” “▼” per scegliere Baud Rate setup.

3.5.15.2 Digitare ” **ENTER** ” per confermare.

3.5.15.3 Digitare “▲” “▼” per scegliere BAUD RATE setup

115200-57600-19200-9600-4800-3600-2400-1200

3.5.15.4 Digitare ” **MENU** ” per uscire e confermare.

3.5.15.5 Digitare ancora ” **MENU** ” per uscire dal **SYSTEM** setup mode.

3.5.16 Impostazione Remote protocol ID:

E’ possibile comandare a distanza il videoregistratore tramite la porta seriale RS485 da un WEB server TVVS2. Nel caso in cui sul WEB server TVVS2 siano installati più videoregistratori, è necessario che ognuno di essi abbia un ID univoco. Gli ID possibili vanno da 000 a 255.

3.5.16.1 Digitare “▲” “▼” per scegliere ID setup.

3.5.16.2 Digitare ” **ENTER** ” per confermare ID setup.

3.5.16.3 Digitare “▲” “▼” per impostare la serie, da **000 ~ 255**

3.5.16.4 Digitare ” **MENU** ” per uscire e confermare.

3.5.16.5 Digitare ancora ” **MENU** ” per uscire dal **SYSTEM** setup mode.

NOTA: nel software di connessione al TVVS2, entrando nel SETUP sarà possibile specificare quali sono i modelli di videoregistratori collegati (nel caso del TVV4216M dovrà essere fleggato il modello“DMR16”) e quali sono gli ID programmati.

3.5 SEARCH setup

Digitare "MENU" per entrare nel menu e per accedere ai comandi digitare la Password.
Digitare "◀▶" per posizionare la cifra. Digitare "▲" "▼" per selezionare il numero.
Digitare "ENTER" per conferma della password.

Ex.: Password: 0000 (Default: 0000)

Se la Password è corretta sullo schermo compare:

SEARCH ----- Ricerca registrazioni
TIMER ----- Registrazione fasce temporali
RECORD----- Tipo di registrazione
CAMERA ----- Camera Channel Setup
SYSTEM ----- Configurazione sistemi
EVENT ----- Lista eventi

PASSWORD: 0000

(MENU)
▶ SEARCH
TIMER
RECORD
CAMERA
SYSTEM
EVENT

3.6.1 LAST RECORD (ultima registrazione)

Digitare "▲" "▼" per scegliere LAST RECORD item. Digitare "ENTER" per confermare LAST RECORD.

▶ LAST RECORD
FULL LIST
ALARM LIST
TIME SEARCH
MOTION LIST

3.6.2 FULL LIST (lista completa video registrati)

Digitare "▲" "▼" Per scegliere Full List.

LAST RECORD
▶ FULL LIST
ALARM LIST
TIME SEARCH
MOTION LIST

Digitare "ENTER" per confermare Full List, e lo schermo mostrerà quanto segue:

Digitare "▲" "▼" per scegliere l'evento registrato ricercato (Saranno mostrate solo 8 liste in una pagina), digitare "◀▶" per cambiare pagina.
Digitare "ENTER" per azionare il video registrato selezionato.

▶ M 2002-JAN-01 01:02:03 M-HDD
M 2002-JAN-01 01:02:03 M-HDD
A 2002-JAN-01 01:02:03 M-HDD
T 2002-JAN-01 01:02:03 M-HDD
T 2002-JAN-01 01:02:03 S-HDD
M 2002-JAN-01 01:02:03 S-HDD
◀: PAGE UP ▶: PAGE DOWN

M : Manual Record time / A : Alarm Record time (tempo di registrazione manuale/tempo di registrazione di Allarme)

T : Timer Record time

M-HDD : Storage in Master HDD (carica in Master)

S-HDD : Storage in Slave HDD (carica in Slave)

3.6.3 ALARM LIST (lista allarme video registrati)

Digitare “▲” “▼” per scegliere ALARM LIST.
Sul display apparirà:



Digitare “ENTER” per confermare FULL LIST,
sul display apparirà quanto segue.

Digitare “▲” “▼” per scegliere l’evento registrato
ricercato (Saranno mostrate solo 8 liste in una pagina),
digitare “◀▶” per cambiare pagina.

Digitare “ENTER” per azionare il video
registrato selezionato.

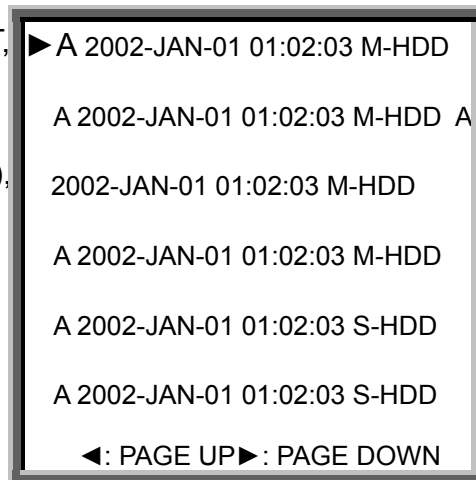

3.6.3 TIME SEARCH (ricerca tempo per videoregistratore)

Digitare “▲” “▼” per scegliere Time Search. Sul
display comparirà:

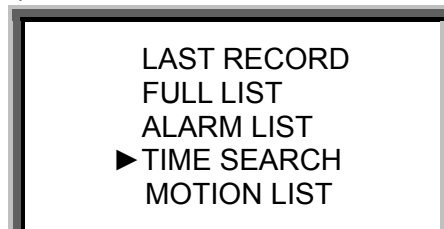

Digitare “ENTER” per confermare Full List, e
sul display si leggerà:

Digitare “▲” “▼” per scegliere la data e l’ora
desiderata per l’ evento registrato , e digitare
“◀▶” per cambiare posizione.

Digitare “ENTER” per azionare il tempo del
video registrato. Se la registrazione non è nel
database, sul display apparirà “ NOT FOUND ”.



3.6.4 MOTION LIST

Visualizza una lista di tutte le registrazioni “MOTION DETECTION TRIGGERED”.

3.7 **TIMER setup (Schedule Time-Lapse record mode setup) (Impostazione Timer)**

3.7.1 Entrare in TIMER setup

Digitare "MENU" per entrare nel menu e per accedere ai comandi digitare la Password. Digitare "◀▶" per posizionare la cifra. Digitare "▲" "▼" per posizionare il numero. Digitare "Enter" per conferma della password.

Ex.: PASSWORD : 0000 (Default : 0000)



Se la Password è corretta sullo schermo compare:
SEARCH ----- Ricerca registrazioni
TIMER ----- Registrazione fasce temporali
RECORD----- Tipo di registrazione
CAMERA ----- Camera Channel Setup
SYSTEM ----- Configurazione sistemi
EVENT ----- Lista eventi

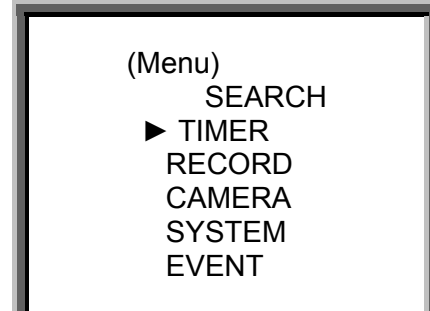

Selezionare TIMER, e digitare "ENTER" per confermare TIMER Record setup mode. Sullo schermo apparirà quanto segue:

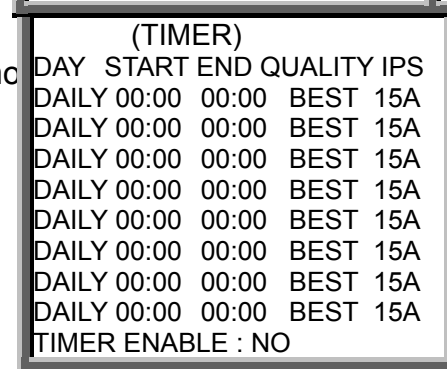

3.7.2 TIMER setup:

3.7.2.1 Digitare "ENTER" per confermare TIMER setup.

3.7.2.2 Digitare "▲" "▼" per scegliere il giorno del Timer Record

Daily : Everyday (sempre)

MON : Monday (Lunedì)

TUE : Tuesday (Martedì)

WED : Wednesday (Mercoledì)

THU : Thursday (Giovedì)

FRI : Friday (Venerdì)

SAT : Saturday (Sabato)

SUN : Sunday (Domenica)

MO-FR : Monday to Friday (da Lunedì a Venerdì)

SA-SU : Saturday & Sunday (Sabato e Domenica)

JAN-01 : Special Date (Data da ricordare)

OFF : Not activated (non attivo)

3.7.2.3 Digitare "◀▶" inizio tempo di registrazione 00:00 (HH:MM)

Digitare "▲" "▼" per cambiare i valori

3.7.2.4 Digitare "◀▶" fine tempo di registrazione 00:00 (HH:MM)

Digitare "▲" "▼" per cambiare i valori

3.7.2.5 Digitare “◀▶” per spostare su QUALITY

Digitare “▲▼” per scegliere le opzioni

BEST, HIGH, NORMAL, BASIC (ottimo, alto, normale, base)

3.7.2.6 Digitare “◀▶” numero di immagini al secondo IPS (Images Per Second)

Digitare “▲▼” per scegliere le opzioni:

NTSC;25A;15;8;4;2;1

PAL;18A;12;6;3;2;1

La “A” indica “registrazione con audio”

3.7.2.7 Digitare ”**MENU**” per confermare ed avanzare al setup successivo Timer Record setup.

3.7.2.8 Digitare “◀▶” per abilitare il Timer: Yes o No

YES : per confermare la programmazione oraria

NO : per non confermare la programmazione oraria

3.7.2.9 Digitare ” **MENU** ” per uscire e confermare.

. 3.7.2.10 Digitare ancora ” **MENU** ” per uscire e chiudere TIMER setup mode.

3.8 RECORD setup ((Impostazione registrazione))

3.8.1 Per entrare in “ Record “ setup

Digitare ”**MENU**” per entrare nel menu e per accedere ai comandi digitare la Password.
Digitare “◀▶” per posizionare la cifra. Digitare “▲▼” per posizionare il numero. Digitare “**Enter**” per conferma della password.

Ex.: PASSWORD: 0000 (Default: 0000)



Se la Password è corretta sullo schermo compare:
SEARCH ----- Ricerca registrazioni
TIMER ----- Registrazione fasce temporali
RECORD----- Tipo di registrazione
CAMERA ----- Camera Channel Setup
SYSTEM ----- Configurazione sistemi
EVENT ----- Lista eventi

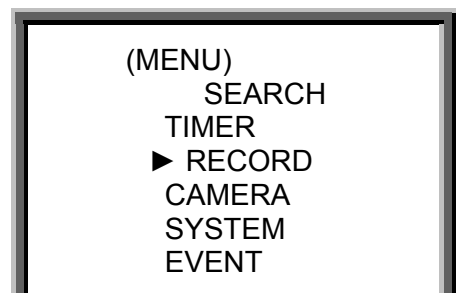

Selezionare Record , e digitare “ **ENTER** ” per confermare Record mode. Sul display apparirà quanto segue:

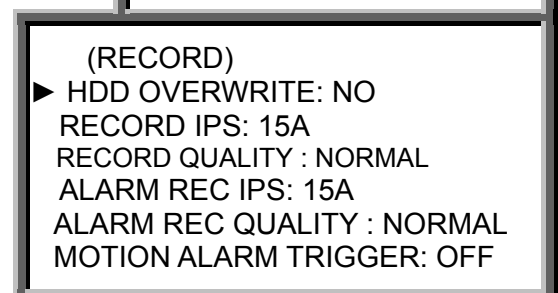

3.8.2 HDD OVERWRITE setup (impostazione sopra scrittura HDD) :

3.8.2.1 Digitare " **ENTER** " per confermare HDD OVERWRITE setup.

3.8.2.2 Digitare "▲" "▼" per scegliere HDD OVERWRITE.

NO : Quando l' HDD pieno smetterà di registrare

YES : Quando l'HDD pieno scriverà sulla registrazione.

3.8.2.3 Digitare " **MENU** " per uscire e confermare.

3.8.2.4 Digitare ancora " **MENU** " per uscire e chiudere HDD OVERWRITE setup mode..

3.8.3 RECORD IPS setup (impostazione registrazione IPS):

3.8.3.1 Digitare " **ENTER** " per confermare RECORD IPS setup.

3.8.3.2 Digitare "▲" "▼" per scegliere la velocità di registrazione IPS.

NTSC;25A;15;8;4;2;1

PAL;18A;12;6;3;2;1

La "A" indica "registrazione con audio"

3.8.3.3 Digitare " **MENU** " per uscire e confermare.

3.8.3.4 Digitare ancora " **MENU** " per uscire e chiudere RECORD IPS setup mode.

3.8.4 RECORD QUALITY setup (impostazione qualità di registrazione):

3.8.4.1 Digitare " **ENTER** " per confermare Record Quality setup.

3.8.4.2 Digitare "▲" "▼" per scegliere il livello di qualità.

BEST, HIGH, NORMAL, BASIC (ottimo, alto, normale, base)

3.8.4.3 Digitare " **MENU** " per uscire e confermare.

3.8.4.4 Digitare ancora " **MENU** " per uscire e chiudere RECORD QUALITY setup mode.

3.8.5 ALARM REC IPS setup (registrazione IPS allarme)

3.8.5.1 Digitare " **ENTER** " per confermare ALARM REC IPS setup.

3.8.5.2 Digitare "▲" "▼" per scegliere la velocità IPS di registrazione allarme.

NTSC-25A-15-8-4-2-1

PAL-18A-12-6-3-2-1

La "A" indica "registrazione con audio"

3.8.5.3 Digitare " **MENU** " per uscire e confermare.

3.8.5.4 Digitare ancora " **MENU** " per uscire e chiudere ALARM REC IPS setup mode.

3.8.6 ALARM REC QUALITY setup (qualità di registrazione allarme):

3.8.6.1 Digitare " **ENTER** " per confermare ALARM REC QUALITY setup.

3.8.6.2 Digitare "▲" "▼" per scegliere il livello di qualità.

BEST, HIGH, NORMAL, BASIC (ottimo, alto, normale, base)



3.8.6.3 Digitare " **MENU** " per uscire e confermare

3.8.6.4 Digitare ancora " **MENU** " per uscire e chiudere ALARM REC QUALITY setup mode.

3.8.7 MOTION TRIGGER RECORD

Impostare "ON" per attivare la funzione MOTION TRIGGER RECORD: il dispositivo passerà automaticamente dallo stato "stand-by" a quello "record". Il motion detection cambierà la sequenza si scansione e visualizzerà  e "D" sullo schermo.

NOTA: Il tempo di registrazione del TRIGGER RECORD dipende dal tempo "ALARM DURATION" e registrerà dall' ora finale dell' ultima registrazione. Per esempio, se il Tempo di allarme (ALARM DURATION) è impostato su 1 minuto, il tempo di registrazione sarà dalle ore 9:00:00 alle 9:01:00. Se il Motion detection viene attivato alle ore 9:00:40, la registrazione (TRIGGER RECORDING) andrà dalle 9:00:00 alle 9:00:40 e dalle 9:00:40 alle 9:01:40.

Selezionando "OFF". Sullo schermo sarà visualizzato , il motion detection cambierà la sequenza di scansione in modalità registrazione, e visualizzerà  "M" sullo schermo.

3.9 CAMERA setup (Impostazione videocamera)

Digitare "MENU" per entrare nel menu e per accedere ai comandi digitare la Password. Digitare "◀" "▶" per posizionare la cifra. Digitare "▲" "▼" per posizionare il numero. Digitare "Enter" per conferma della password.

Ex.: Password : 0000 (Default : 0000)





Se la Password è corretta sullo schermo compare :

- SEARCH ----- Ricerca registrazioni
- TIMER ----- Registrazione fasce temporali
- RECORD----- Tipo di registrazione
- CAMERA -----Camera Channel Setup
- SYSTEM ----- Configurazione sistemi
- EVENT -----Lista eventi



CAMERA setup

	TITLE(titolo)	DWELL(pausa)				ALARM	RECORD
▶	---- 01	ON	5	5	5	LOW	EVENT
	---- 02	ON	5	5	5	LOW	EVENT
	---- 03	ON	5	5	5	LOW	EVENT
	---- 04	ON	5	5	5	LOW	EVENT
	---- 05	ON	5	5	5	LOW	EVENT
	---- 06	ON	5	5	5	LOW	EVENT
	---- 07	ON	5	5	5	LOW	EVENT
	---- 08	ON	5	5	5	LOW	EVENT
	---- 09	ON	5	5	5	LOW	EVENT
	---- 10	ON	5	5	5	LOW	EVENT
	---- 11	ON	5	5	5	LOW	EVENT
	---- 12	ON	5	5	5	LOW	EVENT
	---- 13	ON	5	5	5	LOW	EVENT
	---- 14	ON	5	5	5	LOW	EVENT

----	15	ON	5	5	5	LOW	EVENT
----	16	ON	5	5	5	LOW	EVENT

3.9.1 TITOLO : Permette di assegnare un nome ad ogni input di videocamera . Inizialmente ogni nome corrisponde al numero della videocamera.

3.9.1.1 Digitare "▲" "▼" : Selezionare il canale in Channel setup (impostazione canale)

3.9.1.2 Digitare **ENTER**: Confermare il canale

3.9.1.3 Digitare "◀" "▶" : Selezionare la posizione del titolo (6 caratteri massimo)

3.9.1.4 Digitare "▲" "▼" : Selezionare i caratteri (0~9, A~Z, -, :, (,),)

3.9.1.5 Digitare " **MENU** " : Confermare ed uscire dall'impostazione TITOLO

3.9.1.6 Digitare " **MENU** " : Uscire dal Channel setup

3.9.2 DWELL (pausa): impostare il canale di disinserimento automatico

3.9.2.1 Digitare "▲" "▼" : Selezionare il canale in Channel setup

3.9.2.2 Digitare " **ENTER** " : Entrare in channel setup

3.9.2.3 Digitare "◀" "▶" : Selezionare DWELL (pausa) sullo schermo

3.9.2.4 Digitare "▲" "▼" : Selezionare ON/OFF sullo schermo

3.9.2.5 Digitare " **MENU** " : Confermare ed uscire dall'impostazione pausa

3.9.2.6 Digitare " **MENU** " : Uscire dal Channel setup

3.9.3  (Brightness) /  (Contrast) /  (Color) (luce, contrasto, colore): adattamento del video di ogni canale

3.9.3.1 Digitare "▲" "▼" : Selezionare il canale in Channel setup

3.9.3.2 Digitare " **ENTER** " : Entrare in channel setup

3.9.3.3 Digitare "◀" "▶" : Selezionare brightness/contrast/color on the screen

3.9.3.4 Digitare "▲" "▼" : Impostare 0~9 sullo schermo.

3.9.3.5 Digitare " **MENU** " : Confermare ed uscire dall'impostazione brightness/contrast/color

3.9.3.6 Digitare " **MENU** " : Uscire dal Channel setup

3.9.4 ALARM (allarme):

3.9.4.1 Digitare "▲" "▼" : Selezionare il canale in Channel setup

3.9.4.2 Digitare " **ENTER** " : Entrare in channel setup

3.9.4.3 Digitare "◀" "▶" : Selezionare la voce ALARM sullo schermo

3.9.4.4 Digitare "▲" "▼" : Selezionare LOW/OFF/HIGH (basso/chiuso/alto) per la polarità dell'allarme.

3.9.4.5 Digitare " **MENU** " : Confermare ed uscire dall'impostazione allarme.

3.9.4.6 Digitare " **MENU** " : Uscire dal Channel setup

3.9.5 RECORD (registrazione):

3.9.5.1 Digitare "▲" "▼" : Selezionare il canale in Channel setup

3.9.5.2 Digitare " **ENTER** " : Entrare in channel setup

3.9.5.3 Digitare "◀" "▶" : Selezionare la voce RECORD sullo schermo.

3.9.5.4 Digitare "▲" "▼" : Selezionare il metodo di registrazione VCR (VCR registrerà solo il canale che è stato impostato per **EVENT/ NORMAL/ OFF**) :

EVENT : Quando si riceve un impulso di allarme su di un canale, il VCR registrerà il canale allarmato più frequentemente. Per esempio : il metodo normale di registrazione VCR è 1-2-3-4-5-.....-16. Impostando il CH01 in EVENT, in seguito ad un allarme, il metodo di registrazione diventerà 1-2-1-3-1-4-1-5-...-16.

NORMAL : quando l' allarme esterno è attivo, VCR registrerà normalmente come impostato.

OFF : DMR non registrerà.

3.9.5.5 Digitare “ **MENU** ” : Confermare ed uscire dall'impostazione allarme.

3.9.5.6 Digitare “ **MENU** ” : Uscire dal Channel setup

3.10 MOTION DETECTION setup (Impostazione rivelazione di movimento)

3.10.1 Digitare “ **MENU** ” per entrare nel menu di impostazione, quindi “**▼**” su **CAMERA** setup, Digitare “ENTER” 2 volte per entrare in Motion Detection Setup .

3.10.2 Ogni schermo mostra l' immagine della videocamera ricoperta da targets di motion (vedi Figura 1). Puoi premere sul tasto “**◀▶**” , “**▲▼**” per adattare la rilevazione movimento in **ON** o **OFF**.

3.10.3 I Targets su ogni punto dello schermo possono cambiare da ON o OFF individualmente. Impostare i targets, utilizzando i tasti del pannello frontale:

3.10.3.1 Digitare “**ENTER**” per confermare il canale

3.10.3.2 Digitare “**ENTER**” per entrare in Motion Detection mode.

3.10.3.3 **▲ Up** – spostare il cursore target “sopra” una riga per volta

3.10.3.4 **▼ Down** – spostare il cursore target “sotto” una riga per volta.

3.10.3.5 **◀ Left** – spostare il cursore target a “sinistra”, una colonna alla volta.

3.10.3.6 **▶ Right** – spostare il cursore target a “destra”, una colonna alla volta.

3.10.3.7 Digitare “**ENTER**” per abilitare i target dell'area sensibile

Digitare ancora “**ENTER**” per disabilitare i target dell'area sensibile

3.10.3.8 **Camera Select (1-15) (selezione Videocamera)** –(Figure 1) Ci sono solo 15 targets in una fila; solo la Videocamera selezionata (1-15) sarà abilitata.

3.10.3.9 **Zoom** – Per selezionare/deselezionare tutti i target della riga scelta (Figure 1-2)

3.10.3.10 **PIP** – Per selezionare/deselezionare tutti i target sul video. (Figure 1-3)

3.10.4 Digitare il tasto “ **SLOW** ” per impostare la Sensibilità **fino a 255**

Digitare il tasto “ **REC** ” per impostare la sensibilità **al di sotto di 000**

Il valore della sensibilità è relativo al cambiamento di luminosità e di movimento.

Low value (valore basso) (001) maggiore sensibilità al movimento e al cambiamento di luminosità.

High value (valore alto) (255) minore sensibilità al cambiamento luminosità e movimento.

L' Utente può scegliere il valore di sensibilità in posizioni diverse. Il valore di default è impostato su 32.

Note:

- Se la funzione Motion Trigger Record (registrazione su rivelazione di movimento) è impostata

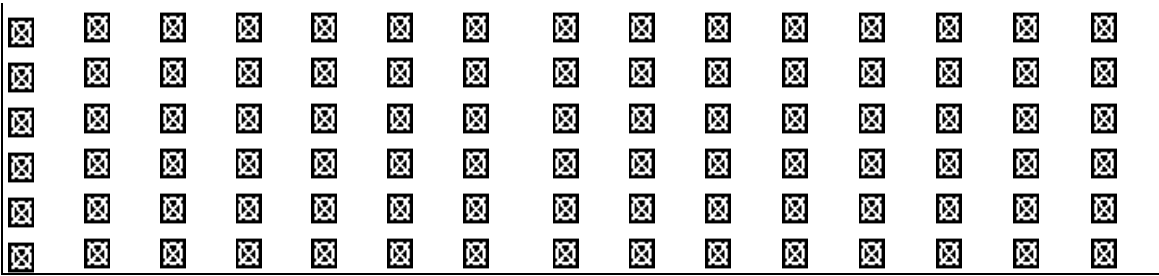
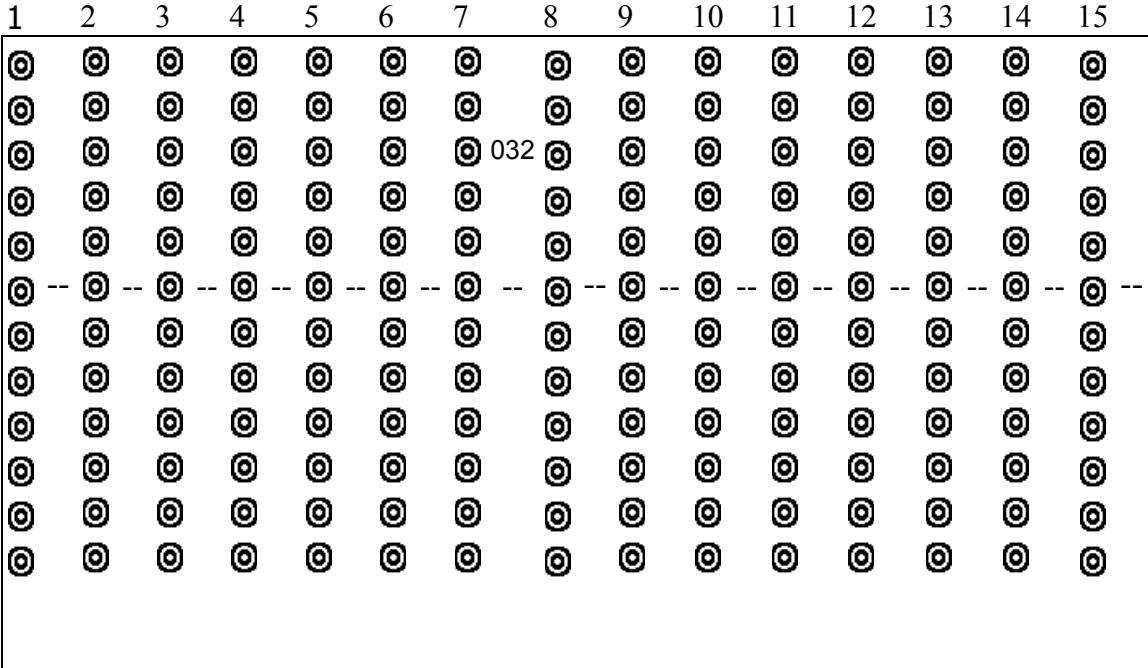

Figure 1-3 MOTION DETECTION SETUP – ALL



N.B.: In seguito ad un allarme esterno o di motion la telecamera allarmata non è richiamata a pieno schermo.

3.11 Event (Eventi)

3.11.1 Entrare nella lista "Eventi"

Digitare "MENU" per entrare nel menu e per accedere ai comandi digitare la Password. Digitare "◀" "▶" per posizionare la cifra. Digitare "▲" "▼" per posizionare il numero. Digitare "Enter" per conferma della password.

Ex.: Password: 0000 (Default: 0000)

Se la Password è corretta sullo schermo compare.

SEARCH	-----	Ricerca registrazioni
TIMER	-----	Registrazione fasce temporali
RECORD	-----	Tipo di registrazione
CAMERA	-----	Camera Channel Setup
SYSTEM	-----	Configurazione sistemi
EVENT	-----	Lista eventi

Digitare "ENTER" per confermare Full List, e lo schermo mostrerà quanto segue:

Digitare "▲" "▼" per scegliere l'evento registrato ricercato (Saranno mostrate solo 8 liste in una pagina), digitare "◀" "▶" per cambiare pagina.

Digitare "ENTER" per azionare il video registrato selezionato.

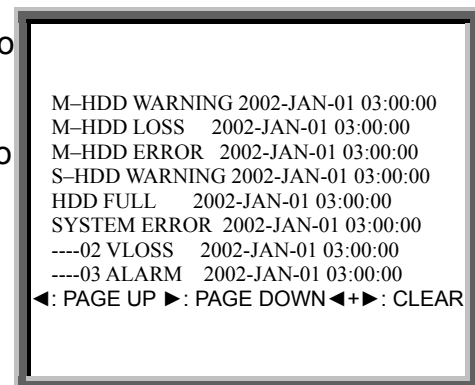

M-HDD WARNING: Master HDD potrebbe essere fallito.

M-HDD LOSS: Master HDD inesistente. Utilizzare un altro HDD.

M-HDD ERROR: Master HDD errore.

S-HDD WARNING: Slave HDD potrebbe essere fallito.

S-HDD LOSS: Slave HDD inesistente. Utilizzare un altro HDD.

S-HDD ERROR: Slave HDD errore.

HDD FULL: HDD completo

SYSTEM ERROR: il Sistema potrebbe essere fallito.

---02 VLOSS: Channel: 2 segnale Video perduto (loss)

---03 ALARM: Channel: 3 External I/O Allarme colpito

POWER RESTORE : Ripristino corrente

4. Fuzionamento

4.1 *Power on*

Prima di mettere in funzione l'apparato, assicurarsi che l'HDD sia fissato, e il POWER LED sia di colore rosso. Dopo aver digitato il bottone POWER, il POWER LED diventerà arancione, quindi tutti gli altri LED light diventeranno rossi, ad eccezione del LED per l' HDD. Sullo schermo OSD apparirà la scritta "HDD Detecting", l'accensione avverrà approssimativamente entro 15, 20 secondi. Se HDD è impostato come Master, sullo schermo apparirà " MASTER HDD CONNECTED". Se HDD è impostato come Slave, sullo schermo apparirà "SLAVE HDD CONNECTED". Per ridurre i tempi di accensione, suggeriamo di impostare l' HDD come Master. Dopo aver impostato l'accensione del DMR, il POWER LED diventerà verde. (Si può impostare l' HDD come Master o Slave attraverso il jumper dell'HDD.)

4.2 *Recording (Registrazione)*

Il DMR offre una varietà di sistemi di registrazione. Si può impostare la registrazione continua, a fasce di tempo, o per eventi registrati, inoltre si può impostare la velocità e la risoluzione di registrazione. Tali opzioni potranno essere impostate, selezionando MENU ed il Sistema prima di registrare. Durante la registrazione, se accidentalmente si dovesse spegnere l'apparecchio, il video registrato sarebbe ancora presente nell' HDD visibile dopo l'accensione. DMR continuerà con l' impostazione originaria di registrazione dopo il ritorno al funzionamento.

Il DMR possiede 3 metodi di registrazione: Alarm Record (registrazione allarme), Timer Record (registrazione tempo), e Manual Record (registrazione manuale). Le descrizioni dei tre metodi sono le seguenti

4.2.1 Alarm Record

Quando il DMR riceve l'input di allarme, inizierà la registrazione.

Lo schermo apparirà come segue:

A : Alarm trigger
OW : HDD Over Write
032GB : Se la posizione OW mostra 32GB, significa che 32 GB HDD è passato alla registrazione del video. (1 HDD installato)
001GB : Se la posizione OW mostra 32GB, significa che
032GB : 32 GB è passato in HDD slave and 1 GB è passato in HDD master per la registrazione video. (2 HDD installati)

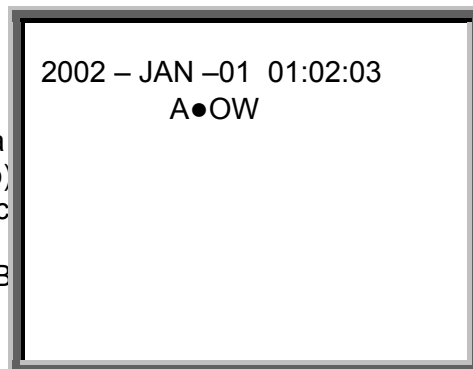

4.2.2 Timer Record (registrazione a tempo)

IL DMR seguirà il Timer setup per registrare, e la velocità e la qualità di registrazione saranno relative all'impostazione Timer nel Menu principale.

Lo schermo apparirà come segue.

T : Timer record
OW : HDD Over Write
032GB : Se la posizione OW mostra 32GB, significa che 32 GB HDD è passato alla registrazione del video. (1 HDD installato)
001GB Se la posizione OW mostra 32GB, significa che
032GB : 32 GB è passato in HDD slave and 1 GB è passato in HDD master per la registrazione video. (2 HDD installati)

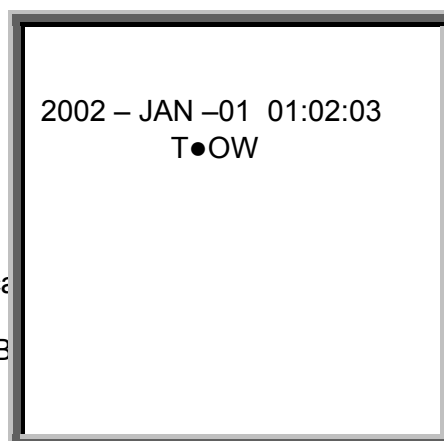

4.2.3 Manual Record (registrazione manuale)

Digitare il tasto "Rec" per iniziare subito la registrazione. La velocità e la qualità di registrazione saranno relative all'impostazione "Record" nel Menu principale.

Lo schermo apparirà come segue.

T : Timer record
OW : HDD Over Write
032GB : Se la posizione OW mostra 32GB, significa che 32 GB HDD è passato alla registrazione del video. (1 HDD installato)

001GB : Se la posizione OW mostra 32GB, significa che 32 GB è passato in HDD Slave e 1GB è passato in HDD Master per registrazione video. (2 HDD installato)

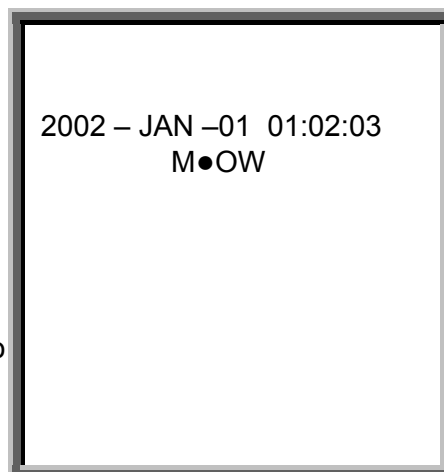

4.2.4 Motion Trigger Record (Registrazione su rilevazione di movimento)



Impostando su ON questa funzione, la registrazione partirà quando il motion detector viene attivato. Questa funzione viene indicata dalla lettera "D" a visualizza  sul canale impostato.

4.3 Camera Select (1-16) (Selezione video camera)

Digitare Selezione Videocamera (Camera Select) (1-16) per selezionare l'apposita telecamera da mostrare sull'intero schermo.

4.4 Select

Il dispositivo permette di ottenere la dimensione visiva ideale.

- 4.4.1. Digitare  ,,  ,  il tasto per ottenere una differente dimensione visiva.
- 4.4.2 Digitare " **Select** " poi "◀ ▶" per definire la posizione desiderata.
- 4.4.3 Digitare " **Camera Select (1-16)** " per selezionare l'apposita telecamera.
- 4.4.4 Digitare " **Menu** " per uscire.

4.5 Picture in Picture (PIP)

Digitare PIP  per entrare nel display PIP. IL formato PIP mostra uno schermo pieno ad immagine "background" con uno schermo della misura di 1/16 all'interno

- 4.5.1 Digitare  per mostrare il modo PIP selezionato.
- 4.5.2 Digitare " **Select** " poi "◀ ▶" per muover lo schermo inserito.
- 4.5.3 Digitare " Menu " per uscire

4.6 Zoom

Digitare il tasto Zoom per ingrandire l'immagine.

Esso mostra l' immagine zoom sull' immagine principale ed una piccola finestra inserita.

La finestra inserita contiene un riquadro della misura di 1/4 della videocamera designata.

- 4.6.1 Digitare l'apposita " Camera Select (1-16) " .
- 4.6.2 Digitare il tasto " **Zoom** " per ottenere lo zoom.
- 4.6.3 Digitare ancora il tasto " **Zoom** " per muovere il puntatore dello zoom.
- 4.6.4 Digitare " Menu " per uscire

4.7 Play

Digitare il tasto play " **PLAY** " e il DMR mostrerà l'ultima registrazione.

- 4.7.1 Fast Forward (F.F.) & Fast Rewind (F.R.)

4.7.1.1 Digitare “ **PLAY** ” e ancora ” ►► ” per una ricerca rapida in avanti. Digitare una volta ” ►► ” per ottenere una velocità di 2X. Due volte “ ►► ” per ottenere una velocità di 4X, ...e la massima velocità potrà essere 32X.

4.7.1.2 Digitare “ **PLAY** ” e ancora ” ◀◀ ” per una ricerca rapida indietro. Digitare una volta “ ◀◀ ” per ottenere una velocità di 2X. Due volte “ ◀◀ ” per ottenere una velocità 4X, ... e la massima velocità potrà essere 32X.

4.7.2 Slow Forward (S.F.) & Slow Rewind (S.R.)

4.7.2.1 Digitare “ **PLAY** ” e ancora ” **SLOW** ” per un funzionamento lento, una volta “ ►► ” per una velocità in avanti lenta 1/2X. Due volte “ ►► ” velocità 1/4X,la velocità minima potrà essere 1/32X.

4.7.2.2 Digitare “ **PLAY** ” e ancora “ **SLOW** ” per un funzionamento lento, una volta” ◀◀ ” per una velocità indietro lenta 1/2X, Due volte “ ◀◀ ” velocità 1/4X, la velocità minima potrà essere 1/32x

4.7.3 Pause : Digitare “ **PLAY** ” e ancora “ **PAUSE** ”, lo schermo andrà in pausa

4.7.4 Stop : Digitare “ **STOP** ” in ogni caso il DMR ritornerà al monitoraggio live

4.7.5 Image jog dial (?)

4.7.5.1 Digitare“ **PLAY** ” e poi “ **PAUSE** ”, lo schermo andrà in pausa. Digitare “ ►► ” per la singola immagine;continuando a digitare ” ►► ” sarà mostrata l'immagine registrata,una ad una.

4.7.5.2 Digitare“ **PLAY** ” e poi “ **PAUSE** ”, lo schermo andrà in pausa. Digitare “ ◀◀ ” per la singola immagine;continuando a digitare pressing the ” ◀◀ ”. sarà mostrata l'immagine registrata,una ad una.

4.8 VIDEO LOSS

Lo schermo mostrerà “” se l' input video non è connesso appropriatamente.

4.9 KEY LOCK

Digitare “ **MENU** ” e allo stesso tempo “ **ENTER** “, lo schermo mostrerà “ KEY LOCK ” e si attiverà il Blocco della tastiera.

Digitare “ **MENU** ” e allo stesso tempo “ **ENTER** “, lo schermo mostrerà “ KEY UNLOCK ”e si disattiverà il Blocco della tastiera.

5. Problemi Funzionali e Appendice

5.1 Problemi Funzionali

Quando nel DMR appare un malfunzionamento; potrebbe non essere serio e quindi risolvibile. La tabella sottostante descrive alcuni tipici problemi ed i possibili rimedi. Prima di rivolgersi al Fornitore è consigliabile osservarli:

:

PROBLEMA	RIMEDIO
HDD Non trovato	<ul style="list-style-type: none">● Inserire l'HDD● Chiudere con la chiave l'HDD, e digitare qualche chiave

Nessuna alimentazione	<ul style="list-style-type: none"> ● Controllare il cavo. ● Confermare che ci sia corrente.
Non funzionamento anche se si preme ogni pulsante	<ul style="list-style-type: none"> ● Controllare se si è sotto modalità Key Lock. ● Digitare "MENU" & "ENTER" allo stesso tempo per sbloccare la tastiera.
Nessuna registrazione	Controllare se l'HDD è installato correttamente.
Registrazione abilitata, ma non funzionante	Controllare se l'abilitazione alla registrazione è messa a YES
Nessuna immagine	<ul style="list-style-type: none"> ● Controllare la telecamera e il suo collegamento. ● Controllare il monitor video ● Controllare l'alimentazione della telecamera. ● Verificare l'impostazione degli obiettivi della videocamera.

(Se sono impostati due HDD, uno dovrebbe essere selezionato come " Master " e l' altro come " Slave". In caso contrario, si prega di impostare i due HDD su Cable Select).

5.2 Marche compatibili di HDD

Nota 1 : Le marche ed i modelli HDD sono stati testati e sono compatibili con questo apparecchio.

Nota 2 : Si prega di rimuovere l'HDD dopo 60 secondi dallo spegnimento. Questa azione potrebbe proteggere l' HDD da eventuali danni.

Nota 3 : L' HDD Master o Slave dovrebbe essere impostato prima dell' HDD Jumper.

Nota 4 : Cable Select è indicativo per l' HDD Jumper.

Manufacturer	Model	Capacity	Rotation
HITACHI	Deskstar 180 GXP (120 GB)	120GB	7200 rpm
HITACHI	Deskstar 7K250, HDS722516VLAT20	160GB	7200rpm
HITACHI	Deskstar 7K250, HDS722525VLAT80	250GB	7200rpm
IBM	Deskstar 120GXP (80GB)	80GB	7200 rpm
IBM	Deskstar 120GXP (120GB)	120GB	7200 rpm
Maxtor	DiamondMax 536DX(60GB) 4W060H4	60GB	5400rpm
Maxtor	DiamondMax Plus 9	80GB	7200 rpm
Maxtor	DiamondMax Plus 9, Model#6Y120L	120GB	7200 rpm
Maxtor	DiamondMax Plus 9, Model#6Y160L0	160GB	7200rpm
Seagate	Barracuda ATA IV, ST380021A	80GB	7200rpm
Seagate	Barracuda ATA V, ST3120023A	120GB	7200 rpm
Seagate	Barracuda 7200.7 Plus, ST3160023A	160GB	7200 rpm
Western Digital	Caviar WD1200BB-00CAA1	120GB	7200rpm
Western Digital	Caviar WD2000BB-00DWA0	200GB	7200rpm