



**CT8**

**Combinatore telefonico  
monocanale**

MANUALE PER L'UTENTE

ITALIANO

## Indice

<b>Capitolo 1</b>	<b>Introduzione</b>	<b>4</b>
1.1	Descrizione del combinatore .....	4
1.2	Caratteristiche funzionali .....	5
1.3	Caratteristiche tecniche .....	6
1.4	Conformità .....	7
<b>Capitolo 2</b>	<b>Installazione</b>	<b>8</b>
2.1	Avvertenze generale.....	8
2.2	Descrizione della morsettiera .....	9
2.3	Collegamenti.....	10
<b>Capitolo 3</b>	<b>Programmazione</b>	<b>11</b>
3.1	Programmazione di base .....	11
3.2	Inserimento dei numeri telefonici .....	13
3.3	Registrazione del messaggio.....	14
3.4	Test d'allarme.....	15

---

<b>Capitolo 4</b>	<b>Funzionamento</b>	<b>16</b>
4.1	Descrizione del frontalino .....	16
4.2	Azionamento del combinatore .....	18
3.5	Ripetizione dei cicli di chiamata.....	19
3.6	Ripetizione del messaggio.....	20
3.7	Visualizzazione dei numeri telefonici memorizzati.....	21
3.8	Modificazione dei numeri telefonici memorizzati .....	22
3.9	Cancellazione dei numeri telefonici memorizzati.....	23
3.10	Riproduzione del messaggio .....	24
3.11	Predispos. alla visualizz. ed all'ascolto del messaggio durante l'allarme .....	25
3.12	Annullamento della visualizzazione durante l'allarme .....	26
3.13	Cambio codice di programmazione .....	27
3.14	Ripristino dei valori impostati in fabbrica .....	27
<b>Capitolo 5</b>	<b>Manutenzione</b>	<b>28</b>
4.1	Pulizia .....	28

# 1 Introduzione

Gentile cliente,  
desideriamo ringraziarla per aver acquistato un prodotto CIA. Le consigliamo di leggere attentamente questo manuale, poichè sarà prezioso sia in fase d'installazione che di uso.

Quale cliente CIA lei ha il privilegio di accedere ad una serie di servizi, tra i quali, l'assistenza tecnica telefonica su tutti i prodotti CIA.

## 1.1 Descrizione del combinatore

Tale dispositivo soddisfa la richiesta sempre più frequente degli utenti che preferiscono un sistema che, in caso di allarme, avvisi sul telefono cellulare, in ufficio, o dovunque sia presente un telefono.

Il combinatore telefonico CT8 permette infatti di inviare, tramite la linea telefonica tradizionale, un messaggio vocale della durata massima di 20 secondi verso 8 utenti diversi.

L'attivazione avviene tramite un impulso di tensione positiva 13V proveniente da una centrale antifurto o, per sistemi di telesoccorso, da un radiorecettore pilotato da telecomando.

Il CT8 è particolarmente apprezzato dagli installatori per le sue caratteristiche di ottima funzionalità e per le ridotte dimensioni del contenitore.

La semplicità d'utilizzo associata all'alto grado di affidabilità di questo dispositivo soddisfano pienamente le esigenze principali dell'utente finale di un sistema d'allarme.

## 1.2 Caratteristiche funzionali

- Display numerico.
- 8 numeri telefonici memorizzabili.
- Numeri telefonici di 24 cifre max.
- Inserimento di pause nei numeri telefonici.
- Composizione in decadica (Pulse) dei numeri telefonici.
- Accesso alla programmazione tramite codice personalizzato.
- Funzione "TEST" di simulazione allarme con chiamata ad un numero telefonico prescelto.
- Registrazione digitale del messaggio vocale tramite microfono incorporato.
- Altoparlante per l'ascolto del messaggio registrato e per il monitoraggio durante la funzione "TEST".
- Mantenimento del messaggio anche in assenza di alimentazione.
- Protezione sul circuito di connessione alla linea telefonica.

### 1.3 Caratteristiche tecniche

- |                                       |                 |
|---------------------------------------|-----------------|
| • Tensione nominale di alimentazione: | 13Vcc $\pm$ 5 % |
| • Assorbimento in stand-by:           | 23 mA           |
| • Assorbimento in allarme:            | 60 mA           |
| • Assorbimento in programmazione:     | 130 mA          |
| • Durata massima del messaggio:       | 20 secondi      |
| • Peso :                              | 680g            |
| • Dimensioni:                         | 180x118x38 mm   |
| • Selezione:                          | Decadica        |

## 1.4 Conformità

### **CE** *Dichiarazione di conformità alle direttive dell'Unione Europea*

*Il dispositivo CT8 è conforme ai requisiti della direttiva EMC 89/336 CEE e 73/23 CEE del Consiglio dell'Unione Europea.*

*Le dichiarazioni di conformità ai requisiti sono depositati presso la casa costruttrice:*



*Made in Italy*

*Tale dispositivo va installato dove e come descritto in questa documentazione; la casa costruttrice declina ogni responsabilità per danni arrecati a cose o persone dovuti ad una sua diversa o errata installazione, o ad un suo improprio utilizzo.*

## 2 Installazione

### 2.1 Avvertenze generali

- Evitare d'installare l'apparecchio in posti a temperature estreme o all'intemperie;
- il combinatore è protetto contro le manomissioni, ma l'installazione in un locale protetto ed eventualmente nella zona di copertura di un rivelatore volumetrico è una protezione supplementare;
- per un fissaggio solido ed affidabile, è indispensabile assicurarsi che la superficie del muro sia piana;
- fissare il combinatore ad un'altezza che permetta un agevole accesso al pannello frontale;
- il combinatore deve essere collegato ad un impianto di allarme conforme alla norma CEI 79-3 "Norme particolari per gli impianti antieffrazione, antiintrusione, antifurto e antiaggressione".

## 2.2 Descrizione della morsettiera

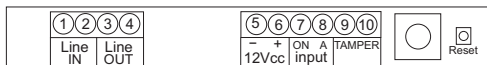

- 1 - 2      LINE IN - Ingresso linea telefonica principale
- 3 - 4      LINE OUT - Uscita linea telefonica da collegare agli apparecchi interni
- 5 - 6      Alimentazione 13Vcc +/-5%: (5)=NEGATIVO (6)=POSITIVO
- 7          Input ON - Inserimento del combinatore tramite impulso positivo 13V
- 8          Input A - Attivazione del ciclo di chiamate tramite impulso positivo 13V
- 9 - 10     Protezione antimanomissione (da collegare alla linea 24h della centrale antifurto)

## 2.3 Collegamenti

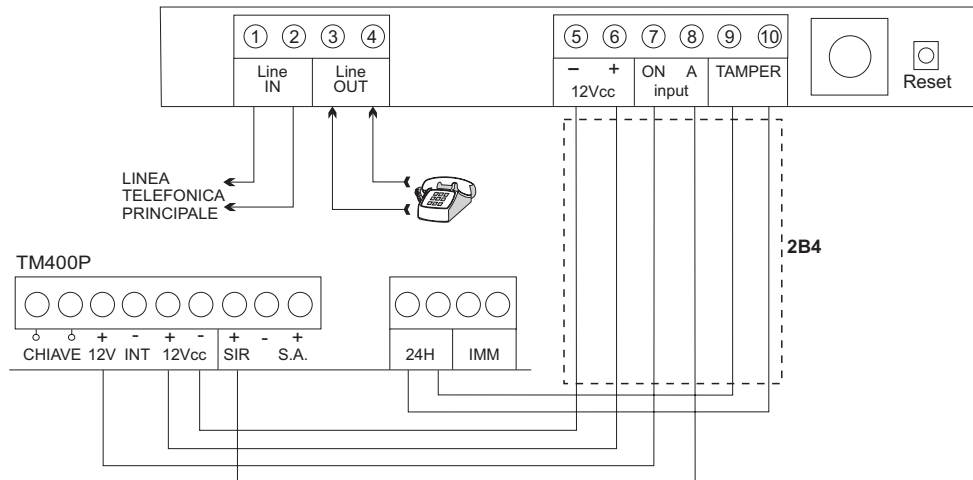

### 3 Programmazione

#### 3.1 Programmazione di base

La programmazione permette di memorizzare i seguenti parametri, indispensabili al funzionamento dell'apparecchio:

- numeri telefonici
- messaggio da trasmettere durante l'allarme
- il numero di cicli di chiamata (quante volte il combinatore deve effettuare le singole chiamate)
- numero di ripetizione del messaggio (quante volte il messaggio deve essere ripetuto per ogni numero chiamato)

Per garantire la protezione contro la manomissione dei parametri impostati dal cliente o dall'installatore, il CT8 prevede un codice di accesso alla programmazione personalizzabile; è quindi ovvio che ogni qualvolta si desiderasse accedere alla programmazione sarà necessario comporre il codice.









L'accesso alla fase di programmazione si può anche ottenere pigiando il tastino RESET posto all'interno dell'apparecchio.

L'apparecchio è venduto con i seguenti parametri impostati in fabbrica e modificabili dall'utente:





- codice di accesso: 1 2 3 4
- ripetizione dei cicli: 2
- ripetizione dei messaggi: 4
- visualizzazione durante l'allarme dei numeri programmati: 1 (attiva)

## 3.2 Inserimento dei numeri telefonici

	TASTIERA	DISPLAY
• Digitare il codice di programmazione "1234"		
• Premere il tasto "1"		
• Premere "INVIO"		
• Digitare il numero telefonico		
• Premere "INVIO"		
• Premere il tasto "2" per inserire il secondo numero e proseguire come indicato nella procedura sopra descritta. (capacità max. 8 numeri telefonici)		
• Dopo aver inserito tutti i numeri telefonici premere due volte il tasto "PAUSA/ABB"		





### 3.3 Registrazione del messaggio

	TASTIERA	DISPLAY
• Digitare il codice di programmazione "1234"	① ② ③ ④	
• Premere il tasto "2"	②	
• Premere "INVIO" e registrare il messaggio	INV	
• Premere "INVIO" alla fine della registrazione del messaggio di durata non superiore ai 20"	INV	
• Dopo aver inserito il messaggio premere due volte il tasto "PAUSA/ABB"	PA PA	

Terminata la registrazione, il combinatore ripete automaticamente il messaggio registrato e ritorna al menù principale.

Se si ripete l'operazione, il nuovo messaggio sostituirà quello esistente.

## 3.4 Test d'allarme

- |  | TASTIERA   | DISPLAY   |
|--|--|---|
| • Digitare il codice di programmazione "1234"  |  |  |
| • Premere il tasto "0"   |   |  |
| • Digitare il numero telefonico prescelto (1-8) per la prova, da comporre sulla linea telefonica |  |   |
| • Premere "INVIO"  |   |   |

Il display visualizza tutte le fasi della chiamata, riproduce il messaggio e si pone in stato di STAND/BY ( visualizzato con un puntino acceso fisso in basso al display.

## 4 Funzionamento

### 4.1 Descrizione del pannello

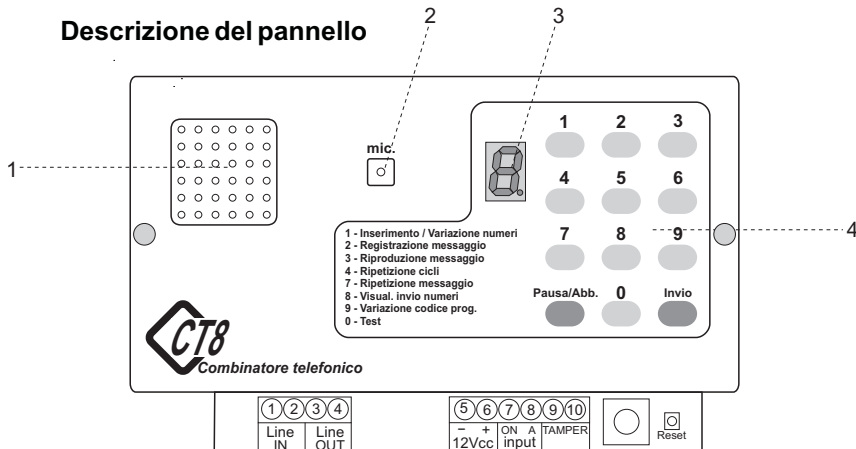



- 1 Altoparlante per l'ascolto dei messaggi registrati e per il monitoraggio della funzione "TEST"
- 2 Microfono incorporato per la registrazione del messaggio
- 3 Display numerico ad 1 cifra
- 4 Tastierino a 12 tasti





### 4.2 Azionamento del combinatore

- L'applicazione di +13Volt al morsetto ON (numero 7 della morsettiera), predispone il combinatore all'attivazione.
- Se l'apparecchio è predisposto, l'attivazione si effettua applicando il +13 Volt al morsetto "A" (numero 8 della morsettiera).







### 4.3 Ripetizione dei cicli di chiamata

	TASTIERA	DISPLAY
• Digitare il codice di programmazione "1234"	① ② ③ ④	
• Premere il tasto "4"	④	
• Il display visualizza quante volte dovrà essere ripetuto il ciclo di chiamate (default=2) Digitare un numero da 1 a 9 per modificarlo		
• Premere due volte il tasto "PAUSA/ABB"	PA PA	









### 4.4 Ripetizione del messaggio

- |  | TASTIERA   | DISPLAY   |
|--|--|---|
| • Digitare il codice di programmazione "1234"  |  |  |
| • Premere il tasto "7"   |   |   |
| • Il display visualizza quante volte dovrà essere ripetuto il messaggio (default=4)<br>Digitare un numero da 1 a 9 per modificarlo |  |  |
| • Dopo aver reinserito il messaggio premere due volte il tasto "PAUSA/ABB"   |  |   |









## 4.5 Visualizzazione dei numeri telefonici memorizzati

	TASTIERA	DISPLAY
• Digitare il codice di programmazione "1234"		
• Premere il tasto "1"		
• Premere il tasto corrispondente al numero da visualizzare		
• Premere il tasto "0" per visualizzare il numero		
• Premere due volte il tasto "PAUSA/ABB"		

### 4.6 Modifica dei numeri telefonici memorizzati

	TASTIERA	DISPLAY
• Digitare il codice di programmazione "1234"		
• Premere il tasto "1"		
• Premere il tasto corrispondente al numero da modificare		
• Premere "INVIO"		
• Comporre il nuovo numero telefonico		
• Premere "INVIO"		
• Premere due volte il tasto "PAUSA/ABB"		

## 4.7 Cancellazione dei numeri telefonici memorizzati

- |   | TASTIERA   | DISPLAY   |
|---|--|---|
| • Digitare il codice di programmazione "1234"             |  |  |
| • Premere il tasto "1"                                    |   |  |
| • Premere il tasto corrispondente al numero da cancellare |  |   |
| • Premere "INVIO"   |   |  |
| • Premere "INVIO" per cancellare                          |   |   |
| • Premere due volte il tasto "PAUSA/ABB"                  |  |   |

### 4.8 Riproduzione del messaggio

- Digitare il codice di programmazione "1234"
- Premere il tasto "3"
- Dopo aver ascoltato il messaggio premere due volte il tasto "PAUSA/ABB"







#### TASTIERA







#### DISPLAY







## 4.9 Predisposizione alla visualizzazione durante l'allarme

- |   | TASTIERA        | DISPLAY   |
|---|-----------------|---|
| • Digitare il codice di programmazione "1234"   | (1) (2) (3) (4) |  |
| • Premere il tasto "8"  | (8)             |   |
| • Premendo il tasto "1" il CT8 visualizzerà tutte le fasi che eseguirà durante l'allarme: | (1)             |   |
| Collegamento con la linea telefonica  |                 |  |
| Numeri composti dall'apparecchio  |                 |  |
| Attesa  |                 |  |
| Invio del messaggio   |                 |  |
| Fine del collegamento   |                 |  |
| • Premere due volte il tasto "PAUSA/ABB"  | (PA) (PA)       |   |

### 4.10 Annullamento della visualizzazione durante l'allarme

- |   | TASTIERA   | DISPLAY   |
|---|--|---|
| • Digitare il codice di programmazione "1234" |  |  |
| • Premere il tasto "8"                        |   |   |
| • Premere il tasto "0"                        |   |   |
| • Premere due volte il tasto "PAUSA/ABB"      |  |   |

#### 4.11 Cambio codice di programmazione

- |   | TASTIERA   | DISPLAY   |
|---|--|---|
| • Digitare il codice di programmazione "1234" |  |  |
| • Premere il tasto "9"                        |   |   |
| • Digitare il nuovo codice (4 cifre)          |  |   |
| • Premere due volte il tasto "PAUSA/ABB"      |  |   |

#### 4.12 Ripristino dei valori impostati in fabbrica

- |  | TASTIERA | DISPLAY |
|--|----------|---------|
| • Premere due volte consecutive il tasto "RESET" |          |         |
| • Premere due volte il tasto "PAUSA/ABB"         |          |         |

# 5 Manutenzione

## 5.1 Pulizia

- Per la pulizia del pannello utilizzare esclusivamente un panno morbido imbevuto di alcool.
- Evitare assolutamente diluenti e spugne abrasive.