

ISTRUZIONI PER L'USO NORME D'INSTALLAZIONE

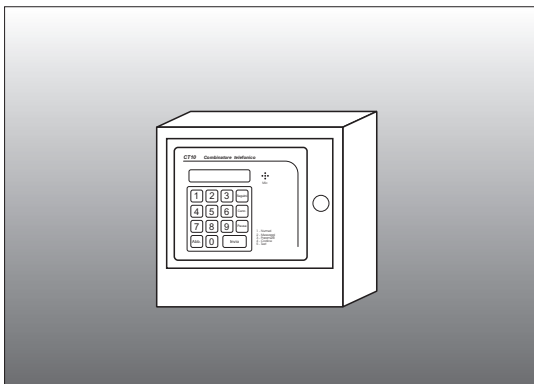

Display LCD Alfanumerico

Tastiera a 15 tasti

Tasto SEGUIMI

2 Canali di funzionamento A e B

Canale A per impianti antifurto

Canale B in abbinamento a radiocomando per telesoccorso (rapine, malori, etc..)

Stop a distanza ad attivazione vocale

10 numeri memorizzabili

Capacità max di 23 cifre per ogni numero

Inserimento di pause durante la selezione del numero telefonico (variabili da 1 a 9 sec)

Possibilità di chiamata al servizio "Teledrin"

Selezione Decadica e Multifrequenza (DTMF)

Tone Detector

Codice programmabile per l'accesso alle funzioni di programmazione/test

Funzione Test per prova invio messaggio ad un singolo numero memorizzato

Sintesi vocale elettronica con 2 piste unificabili con flessibilità qualitativa bassa o alta

Durata messaggi 16/22 secondi per pista o 32/44 secondi con piste unificate

Microfono incorporato per registrazione messaggi

Altoparlante per l'ascolto dei messaggi registrati e monitoraggio per la funzione Test

Mantenimento messaggi con batteria tampone

Doppia protezione della linea telefonica con scaricatori a Gas e Transil

Contenitore metallico protetto con Tamper

CT10

**Nuovo modello con
interruzione delle
chiamate a distanza**

COMBINATORE TELEFONICO



Indice

FUNZIONAMENTO _____ 1

1. Pannello frontale _____	1
2. Accensione _____	2
3. Invio chiamate canale A _____	2
4. Invio chiamate canale B _____	3
5. Interruzione chiamate _____	3
6. Funzione STOP a distanza _____	4
7. Funzione SEGUIMI _____	5

PROGRAMMAZIONE _____ 6

1. Accesso al menu di programmazione _____	6
2. Abbandono della fase di programmazione _____	6
3. Inserimento numeri _____	7
4. Visualizzazione/Variazione numeri _____	8
5. Registrazione messaggi _____	9
6. Riproduzione messaggi _____	10
7. Variazione parametri di funzionamento _____	11
8. Variazione codice personale _____	12
9. Test prova invio messaggi _____	13

COLLEGAMENTI DEL COMBINATORE

1. Collegamento alla linea di terra _____	14
2. Collegamento alla linea telefonica _____	14
3. Collegamento con centrale d'allarme _____	15
4. Collegamento con radiocomando _____	15

Promemoria: codice personale - numeri telefonici - messaggi _____	16
---	----

FUNZIONAMENTO

Per consentire la programmazione e facilitarne l'uso il combinatore CT10 presenta un display a 16 caratteri e 2 piste audio di registrazione a sintesi vocale, separate, con flessibilità qualitativa media e alta. La memorizzazione dei numeri spazia sino a 23 cifre sul primo, sul secondo o entrambi canali. Inoltre con l'inserimento di pause (programmabili da 1 a 9 sec) è possibile collegare utenze telefoniche in "TELEDRIN".

Il combinatore può essere attivato mediante il canale A o B. Il canale A va utilizzato in abbinamento a sistemi antifurto poiché offre la possibilità di azzeramento alla disattivazione dell'impianto. Il canale B si può utilizzare in abbinamento a radiocomandi per richieste di **TELESOCORSO** (malori, rapine...).

La funzione di **STOP a distanza**, ad attivazione vocale, permette l'interruzione del ciclo delle chiamate dopo aver ricevuto il messaggio.

L'efficienza dell'apparato può essere provata con un **Test** immediato che si può condurre su uno qualsiasi dei numeri telefonici memorizzati: l'altoparlante rivela l'aggancio della linea, la selezione del numero, la risposta, l'invio del messaggio ed infine una eventuale comunicazione da parte del ricevente.

Altre caratteristiche salienti sono costituite dal funzionamento in multifrequenza **DTMF** oltre a quello in decadica **PULSE** e, inoltre dal **TONE DETECTOR** che monitorizza i segnali della rete telefonica discriminando il tono di occupato, risposta o mancata risposta.

Una particolare funzione si ottiene con il tasto "**SEGUIMI**" che permette l'inserimento o la modifica in modo immediato del primo numero memorizzato senza accedere alla programmazione.

L'accesso alla programmazione e l'azzeramento della chiamata si ottiene digitando

1 - PANNELLO FRONTALE

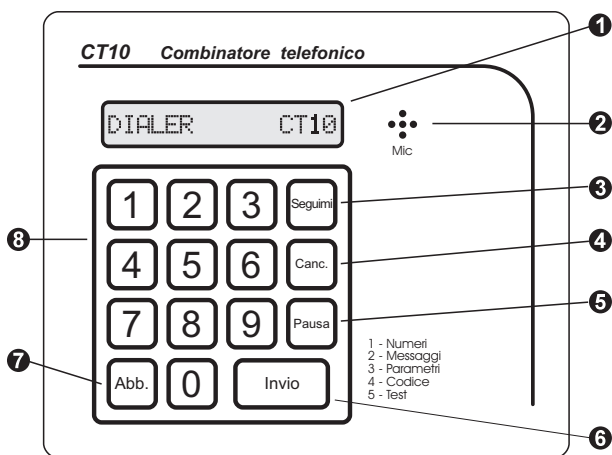

- ① Display numerico
- ② Microfono registrazione messaggi
- ③ Tasto "Seguimi" per inserimento rapido di un numero telefonico
- ④ Tasto "Cancellazione" per cancellare una cifra o un numero intero
- ⑤ Tasto "Pausa" per inserimento Pause durante la selezione di un numero
- ⑥ Tasto "Invio" per confermare l'introduzione dei dati ed avanzare nella programmazione
- ⑦ Tasto "Abbandono" per abbandonare le variazioni e la programmazione
- ⑧ Tasti numerici per l'introduzione dei dati

2 - ACCENSIONE

1

Alimentare il CT10

Il Display visualizza la versione del modello

P 2.0

L'altoparlante emette 2 beep



Il Display visualizza lo stato del combinatore

OFF ∞

3 - INVIO CHIAMATE CANALE A

Il canale **A** del combinatore telefonico è predisposto per il funzionamento in abbinamento a centrali d'allarme (per avere il blocco delle chiamate al disinserimento dell'impianto stesso).

Inviando al morsetto **ON** una tensione positiva il combinatore sarà pronto ad accettare un impulso al morsetto **Canale A** che darà inizio ad un ciclo di chiamate.

L'interruzione della tensione al morsetto ON interromperà il ciclo di chiamate.

1

Stato Display

OFF ∞

2

Inviare al morsetto ON del combinatore una tensione positiva (+12V) (es. 12V interr. della centrale d'allarme)



3

Il Display indicherà lo stato del combinatore (nonchè dell'impianto d'allarme inserito)

ON ∞

4

Se non è stato registrato nessun messaggio l'altoparlante emetterà 2 beep di avviso



5

Inviare al morsetto Canale A un impulso positivo (+ 12V) per dare inizio ad un ciclo di chiamate

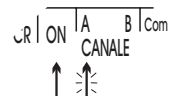

6

Il display visualizza tutte le fasi delle chiamate incluse le selezioni numeriche e l'invio dei messaggi. (Visualizzazione escludibile variando il parametro di programmazione n° 8)

Ch-A n0 ---Send---

(Se non è stato registrato nessun messaggio il combinatore invierà una serie di beep)



4 - INVIO CHIAMATE CANALE B

Il canale **B** (prioritario sul canale A) si può utilizzare in abbinamento a radiocomandi o altri sistemi di comando per richieste di **TELESOCCORSO** (malori, rapine, ...)
Inviando un impulso positivo al morsetto Canale B inizia il ciclo di chiamate che si può bloccare digitando il Codice Personale o premendo il tasto di RESET interno.

1 _____

Stato Display



2 _____

Inviare al morsetto Canale B un impulso positivo (+ 12V) per dare inizio ad un ciclo di chiamate

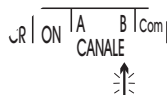

3 _____

Il display visualizza tutte le fasi delle chiamate incluse le selezioni numeriche e l'invio dei messaggi. (Visualizzazione escludibile variando il parametro di programmazione n° 8)



(Se non è stato registrato nessun messaggio il combinatore invierà una serie di beep)



5 - INTERRUZIONE CHIAMATE

L'interruzione di un ciclo di chiamate, con ripristino del combinatore, si può effettuare in vari modi:

1 _____

Stato Display



2 _____

Con digitazione codice personale
es. 1 2 3 4



Premendo il tasto interno RESET



Con interruzione della tensione al morsetto ON
(Solo per il canale A)



3 _____

Il Display indicherà lo stato del combinatore



6 - STOP CHIAMATE A DISTANZA

Tramite questa funzione chi riceve la telefonata di avviso allarme può interrompere a distanza il ciclo delle chiamate seguendo la procedura descritta:

1

Il comando di interruzione si effettua mediante attivazione vocale, in pratica alla richiesta del comando bisogna soffiare per almeno tre secondi in direzione del microfono telefonico; pertanto è consigliabile coprire con la mano il microfono sino alla richiesta del comando per evitare che capti suoni o rumori indesiderati.

2

Attendere l'emissione di 2 beep intervallati da una pausa durante la quale non bisogna inviare il comando vocale



Ch-A ni ---Stop?---

3

Dopo il secondo beep inviare il comando vocale come descritto al punto 1



Ch-A ni ---Stop?---

4

Una serie di beep confermeranno l'avvenuto riconoscimento del comando con la conseguente interruzione del ciclo delle chiamate. Un beep lungo segnalerà il mancato riconoscimento del comando.

beep beep beep beep



Ch-A ni ---End---

Per attivare questa funzione inserire 1 al parametro 9 (come descritto a pag. 11)

7 - FUNZIONE SEGUIMI

La funzione **SEGUIMI** (escludibile) permette l'inserimento o variazione del numero 0 in modo immediato, senza accedere alla programmazione.
Questo numero è assegnato ai canali A e B.

1 _____
Stato Display 

2 _____
Premere il tasto SEGUIMI 

3 _____
Il Display indicherà il precedente numero memorizzato
es. 0598(Pausa)8764530 

4 _____
In questa fase sono possibili 3 operazioni:

A) Abbandonare e tornare nella condizione di disinserimento

Premere il tasto "Abb." 

Stato del display dopo l'abbandono 

B) Cancellare il numero memorizzato

Premere il tasto "Canc." 

Stato del Display dopo la cancellazione 

C) Inserire un nuovo numero

Digitare il nuovo numero telefonico
es. **67342900**
e confermare con "INVIO" 

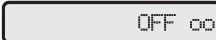
Il combinatore tornerà nella condizione di disinserimento ed il display ne indicherà lo stato 

PROGRAMMAZIONE

La programmazione del CT10 è suddivisa in 5 sezioni:

- 1 - Inserimento/Variazione numeri telefonici
- 2 - Registrazione ed ascolto messaggi
- 3 - Variazione parametri di funzionamento
- 4 - Variazione codice personale
(per accesso alla programmazione ed interruzione chiamate)
- 5 - Test prova invio messaggi

Per accedere al menu digitare il codice personale o premere il tasto di RESET interno (con il combinatore in stato di riposo: display OFF oppure ON).

Il Display visualizzerà il menu per la scelta dell'operazione da effettuare.

Per abbandonare la fase di programmazione premere il tasto "Abb." (Abbandono) sino a tornare nella condizione di riposo.

1 - ACCESSO AL MENU DI PROGRAMMAZIONE

1 _____

Stato Display



2 _____

Digitare il codice personale
es. 1 2 3 4

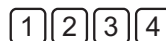

O premere il tasto interno RESET



3 _____

Il Display visualizzerà il menu principale
della fase di programmazione



2 - ABBANDONO DELLA FASE DI PROGRAMMAZIONE

1 _____

Stato Display



2 _____

Premere il tasto "Abb."



3 _____

Stato Display





3 - INSERIMENTO NUMERI

Il combinatore può memorizzare sino a 10 numeri telefonici composti da un max di 23 cifre o pause.

Per inserire le pause premere il tasto "Pausa" per le volte volute (la durata di ogni pausa si può variare al punto 0 della sezione variazione parametri di funzionamento). La prima cifra indica il numero che si sta visualizzando (da 1 a 9).

Ogni numero telefonico può essere abbinato al canale A, al canale B o ad entrambi.

1 _____
Stato Display 

2 _____
Premere il tasto 1 

3 _____
Stato Display 
canale di assegnazione
numero

4 _____
Scegliere il canale di assegnazione
1 = Canale A
2 = Canale B
3 = Canale A+B es. 1 

5 _____
Il Display indicherà il canale di assegnazione scelto 

6 _____
Digitare il numero telefonico
es. 0598(Pausa)8764530
e confermare con il tasto "INVIO" 

7 _____
Il Display visualizzerà il numero successivo 

8 _____
Tornare al punto 4 per continuare l'inserimento dei numeri

9 _____
Premere "Abb." per abbandonare 

10 _____
Stato Display 

4 - VISUALIZZAZIONE/VARIAZIONE NUMERI

Per visualizzare, variare o cancellare numeri memorizzati procedere come indicato:

1 _____
Stato Display 

2 _____
Premere il tasto 1 

3 _____
Il Display indicherà il primo numero memorizzato.
es. 0598(Pausa)8764530 assegnato al canale A



4 _____
Premere il tasto "INVIO" per visualizzare in sequenza i numeri memorizzati.
es. per visualizzare il numero 4 premere INVIO 3 volte



5 _____
Il Display visualizzerà il numero selezionato
es. 9856732 assegnato al canale B

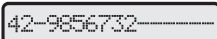

(in assenza di numero memorizzato visualizzerà una serie di trattini)



6 _____
In questa fase sono possibili 3 operazioni:

A) Abbandonare e tornare al menu principale

Premere il tasto "Abb." 

Stato del Display dopo l'abbandono 

B) Cancellare il numero selezionato

Premere il tasto "Canc." 

Stato del Display dopo la cancellazione 

D) Variare o inserire un numero

Procedere come al punto 4 del capitolo INSERIMENTO NUMERI

5 - REGISTRAZIONE MESSAGGI

Il combinatore CT10 dispone di un registratore a sintesi vocale con 2 piste separate (1=Canale A - 2=Canale B). La qualità della registrazione può essere programmata bassa o alta. Offre, inoltre, la possibilità di unificare le 2 piste (comune ai canali A e B) con durata complessiva di registrazione pari al doppio (parametro di funzionamento n° 7).

La durata di registrazione per ogni singola pista è di 16 secondi in alta qualità (come programmato in fabbrica e modificabile col parametro di funzionamento n° 6) e 22 secondi in bassa qualità, di conseguenza nel caso piste unificate la durata del

1 Stato Display 

2 Premere il tasto 2 

3 Stato Display 

4 Premere il tasto 2 

5 Stato Display 

6 Scegliere la pista 1 o 2 su cui memorizzare il messaggio e premere il tasto relativo es. 1 

Iniziare immediatamente a parlare a circa 15 cm dal microfono disposto sul frontale del combinatore





Durante la registrazione il display indicherà il tempo rimanente

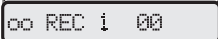

7 Per interrompere premere un tasto qualsiasi

Alla fine della registrazione il combinatore farà ascoltare il messaggio registrato



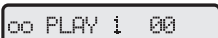

Per interrompere premere un tasto qualsiasi



8 Stato del Display dopo l'ascolto del messaggio registrato 

9 Ripetere le operazioni dal punto 4 per registrare il 2° messaggio

Premere il tasto "Abb." per abbandonare questa sezione e tornare al menu principale





ATTENZIONE. IL DISTACCO DELLA TENSIONE DI ALIMENTAZIONE CAUSA LA PERDITA DEI MESSAGGI REGISTRATI. E' CONSIGLIABILE PERTANTO INSTALLARE LA BATTERIA TAMPONE INTERNA.

6 - RIPRODUZIONE MESSAGGI

1 _____
Stato Display 



2 _____
Premere il tasto 2 

3 _____
Stato Display 

4 _____
Premere il tasto 1 

5 _____
Stato Display 

6 _____
Scegliere quale messaggio ascoltare: 1 o 2
es. 1 

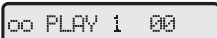
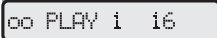
7 _____
Il combinatore farà ascoltare il messaggio registrato   

(Se non è stato registrato alcun messaggio l'altoparlante emetterà 2 beep)



Per interrompere premere un tasto qualsiasi

8 _____
Stato del Display dopo l'ascolto del messaggio registrato 

9 _____
Ripetere le operazioni dal punto 4 per ascoltare il 2° messaggio

Premere il tasto "Abb." per abbandonare questa sezione e tornare al menu principale



7 - VARIAZIONE PARAMETRI DI FUNZIONAMENTO

In questa sezione è possibile visualizzare e variare i parametri di funzionamento del combinatore CT10.

1 Stato Display 

2 Premere il tasto 3 

3 Il Display visualizzerà il parametro 0 (Durata Pausa) 

4 In questa fase sono possibili 3 operazioni:

A) Inserire un nuovo dato

Digitare il nuovo dato
es. 5 (Durata pausa in secondi) 

Stato Display 

B) Visualizzare il parametro successivo

Premere il tasto "INVIO" 

Stato Display 

C) Abbandonare questa sezione e tornare al menu principale

Premere il tasto "Abb." 

Stato Display 

DESCRIZIONE PARAMETRI			
P0	Durata pausa (in secondi)	Da 1 a 9	3
P1	Ripetizione cicli di chiamata	Da 1 a 9	2
P2	Ripetizione messaggi per ogni chiamata	Da 1 a 9	2
P3	Inclusione Tone Detector	0	1
	Esclusione Tone Detector	1	
P4	Funzionamento ad Impulsi (PULSE)	0	0
	Funzionamento a Toni (DTMF)	1	
P5	Funzione SEGUIMI disabilitata	0	1
	Funzione SEGUIMI abilitata	1	
P6	Qualità registrazione Bassa (22 secondi)	0	1
	Qualità registrazione Alta (16 secondi)	1	
P7	2 piste di registrazione separate	0	0
	1 pista di registrazione (comune ai canali A e B)	1	
P8	Non visualizza le chiamate	0	1
	Visualizza le chiamate	1	
P9	Stop a distanza disattivato	0	0
	Stop a distanza attivato	1	

Valori impostati in fabbrica

8 - VARIAZIONE CODICE PERSONALE

Il combinatore utilizza un codice personalizzabile per l'interruzione delle chiamate e l'accesso alla programmazione.

In fabbrica il codice personale è impostato a 1 2 3 4 ed è personalizzabile.

Nel caso non si conoscesse il codice si può accedere al menu di programmazione anche tramite il tasto interno RESET come descritto al punto 2 - ACCESSO AL MENU DI PROGRAMMAZIONE.

1

Stato Display

o 1-2-3-4-5

2

Premere il tasto 4

4

3

Stato Display

oooo Cod 1234

4

In questa fase sono possibili due operazioni:

A) Abbandonare questa sezione e tornare al menu principale

Premere il tasto "Abb."

Abb.

B) Sostituire il codice memorizzato

Digitare il nuovo codice personale
es. **5 6 7 8**

5 6 7 8

Stato del Display dopo l'inserimento
del nuovo codice

oooo Cod 5678

Premere "INVIO" per confermare

Invio

Stato del Display

o 1-2-3-4-5

9 - TEST PROVA INVIO MESSAGGI

Questa funzione facilita la prova del combinatore CT10. E' possibile chiamare un singolo numero memorizzato a scelta, controllando la presenza della linea telefonica, la selezione del numero, la risposta, l'invio dei messaggi ed infine una eventuale comunicazione da parte del ricevente.

1 _____
Stato Display 

2 _____
Premere il tasto 5 

3 _____
Stato Display 

4 _____
Scegliere quale numero chiamare
(da 1 a 9 oppure 0 per il numero SEGUIMI) es. 0 

5 _____
Il Display visualizzerà i vari passi del Test

Aggancio linea telefonica
(Con ascolto tramite l'altoparlante) 

Selezione numero telefonico
(Ad Impulsi o Toni come programmato) 

Attesa risposta
(Con ascolto tramite altoparlante
del tono di chiamata) 

Invio messaggi registrati
(Il combinatore invia ripetutamente:
il messaggio 1, un beep ed il messaggio 2) 

Ascolto in altoparlante di un messaggio
di conferma ricezione da parte del ricevente 

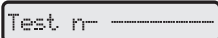
Stato del Display dopo il completamento del Test 

Ripetere le stesse operazioni per la prova di altri numeri memorizzati

Per interrompere l'invio della chiamata premere un tasto qualsiasi

6 _____
Premere "Abb." per abbandonare 

Stato Display 

1 - COLLEGAMENTO ALLA LINEA DI TERRA

ATTENZIONE

Per il corretto funzionamento delle protezioni elettriche ed il rispetto delle normative è indispensabile il collegamento con un efficiente impianto di terra.

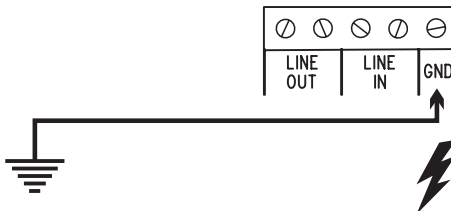

2 - COLLEGAMENTO ALLA LINEA TELEFONICA

Per una perfetta installazione è indispensabile collegare il combinatore in serie all'impianto telefonico esistente, altrimenti, se collegato in parallelo come un comune telefono, è facilmente disattivabile impegnando la linea telefonica da un qualsiasi telefono collegato all'impianto.

1 _____

Staccare l'impianto telefonico esistente dalla linea telefonica principale

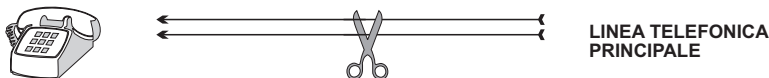

2 _____

Collegare la linea telefonica principale ai morsetti LINE IN
Collegare l'impianto esistente ai morsetti LINE OUT

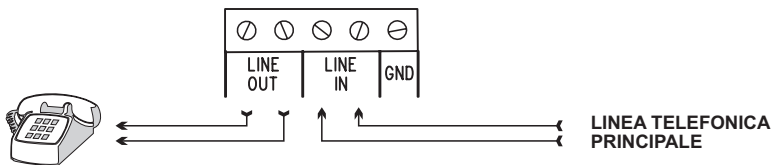

3 - COLLEGAMENTO CON CENTRALE D'ALLARME

Per il funzionamento in abbinamento a centrali d'allarme è consigliabile utilizzare il canale A per l'attivazione ed ottenere la funzione di blocco chiamate al disinserimento dell'impianto d'allarme.

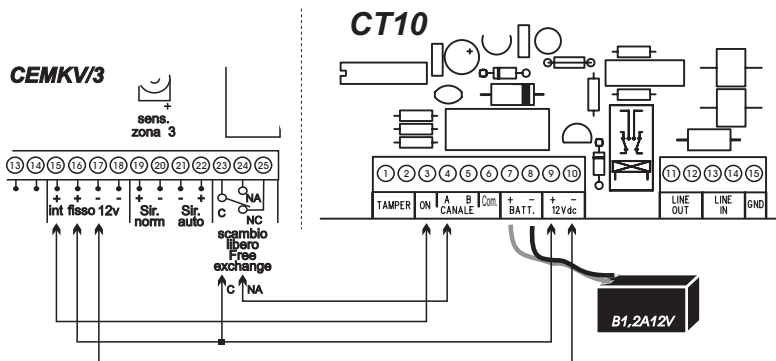

4 - COLLEGAMENTO CON RADIOCOMANDO

Collegato ad un radiocomando si può attivare a distanza il combinatore utilizzandolo per richieste di **telesoccorso** (rapine, malori, etc..).

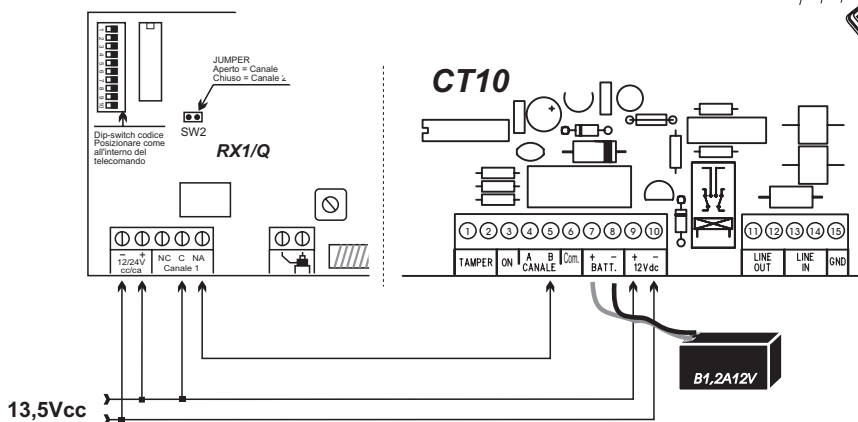

Promemoria Codice pers. - Numeri telefonici - Messaggi

Codice personale

Utente	Canale di assegnazione			Numero telefonico	Invio
	1 = A	2 = B	3 = A + B		
ESEMPIO	1	1		0 5 9 8 P 8 7 6 4 5 3 0	Invio
ES. TELEDIN	1	1		1 6 8 P P P P 9 8 7 6 5 4 4 7 5 9 8 7 1 2 3	Invio

<input type="text"/>	1				Invio
<input type="text"/>	2				Invio
<input type="text"/>	3				Invio
<input type="text"/>	4				Invio
<input type="text"/>	5				Invio
<input type="text"/>	6				Invio
<input type="text"/>	7				Invio
<input type="text"/>	8				Invio
<input type="text"/>	9				Invio

Messaggio tipico

Attenzione. Questo è il messaggio registrato di un sistema di allarme antifurto installato nell'abitazione del Signor Mario Rossi sita in via Giacomo Leopardi N° 1.

**Attenzione. Questo è il messaggio registrato di un sistema di allarme (antifurto, antirapina, antincendio, etc.)
 installato (nell'abitazione, nei locali, negli uffici, etc.)
 del siti in via**

Caratteristiche tecniche

Tensione di funzionamento	13,5Vcc +/- 10%
Assorbimento in stato di riposo	20mA
Assorbimento in allarme	100mA max
Protezioni linea telefonica	Scaricatori a gas + Transil
Contenitore	Metallico, verniciato in polvere epossidica protetto da tamper contro l'apertura
Dimensioni	220 x 185 x 75 mm
Batteria tampone consigliata	2Ah 12V
Autonomia con batteria	100 ore
Canali d'allarme	2 (Canale A dedicato per sistemi d'allarme) (Canale B dedicato per Telesoccorso)
Registratore messaggi	Sintesi vocale elettronica
Numero piste audio	2 (unificabili)
Durata messaggi	16 sec alta qualità 22 sec bassa qualità
Microfono	Incorporato per registrazione messaggi
Numeri memorizzabili	10 da 23 cifre assegnabili ai 2 canali
Pausa durante la selezione	Programmabile da 1 a 9 sec
Sistema di selezione	Decadica e Multifrequenza
Tone Detector	Controllo presenza linea, chiamata e risposta
Stop a distanza	Ad attivazione vocale
Display	16 caratteri alfanumerico
Accesso alla programmazione	Con codice personale o tasto interno
Tasto SEGUIMI	Per inserimento immediato di un numero telefonico senza accedere alla programmazione
Test	Per invio messaggio a numero selezionato con monitoraggio totale in altoparlante

La CIA trading SRL declina ogni responsabilità per danni arrecati a cose o persone causati da un uso improprio o da una errata installazione

La CIA trading SRL inoltre si riserva il diritto di apportare senza preavviso modifiche tecniche ed estetiche fermo restando le caratteristiche essenziali



CIA Trading srl - Tel. 081-7372277
Via Caserta al Bravo 218- 80144 Napoli