

TOP

Sistemi di Sicurezza

ITALIANO



CPT3K

**Centrale antifurto a 4 zone con
chiave elettronica**

MANUALE PER L'UTENTE

Indice

Capitolo 1	Introduzione	3
1.1	Descrizione della centrale.....	3
1.2	Caratteristiche funzionali	3
1.3	Caratteristiche tecniche	4
Capitolo 2	Installazione	5
2.1	Avvertenze generali	5
2.2	Alimentazione	5
2.3	Collegamenti	6
2.3.1	Inseritori supplementari SKI per chiave elettronica BLOK	7
2.3.2	Rivelatori volumetrici	8
2.3.3	Contatti magnetici reed	9
2.3.4	Sirene	10
2.3.5	Combinatore telefonico	11
2.3.6	Utilizzo della Ferrite.....	11
Capitolo 3	Programmazione	12
3.1	Inizializzazione della centrale	12
3.2	Programmazione delle chiavi BLOK	13
3.3	Acquisizione di un codice chiave BLOK già esistente	14
3.4	Programmazione nuovo codice	14
3.5	Programmazione del tempo di uscita	15
3.6	Programmazione del tempo di entrata.....	16
3.7	Programmazione della durata allarme.....	17
3.8	Attivazione allarme per assenza rete.....	18
Capitolo 4	Funzionamento	19
4.1	Descrizione del pannello.....	19
4.2	Inserimento / disinserimento della centrale	20
4.2.1	Inserimento	20
4.2.2	Disinserimento	20
4.3	Esclusione zone.....	21
4.3.1	Esclusione delle zone da pannello.....	21
4.3.2	Esclusione delle zone da chiave elettronica	21
4.4	Funzionamento delle zone.....	22
4.4.1	Zona 1 (Ritardata).....	22
4.4.2	Zona 2 (Immediata).....	22
4.4.3	Zona 3 (Immediata).....	22
4.4.4	Zona 24h (Immediata).....	22
4.5	Memoria allarme	23
Capitolo 5	Manutenzione	24
5.1	Elementi da sostituire	24
5.2	Pulizia	24

1 Introduzione

Gentile cliente,
desideriamo ringraziarla per aver acquistato un prodotto TOP. Le consigliamo di leggere attentamente questo manuale, poichè sarà prezioso sia in fase d'installazione che di uso.

Quale cliente TOP lei ha il privilegio di accedere ad una serie di servizi, primo fra tutti l'assistenza tecnica telefonica sui prodotti TOP.

1.1 Descrizione della centrale

La CPT3K è una centrale antifurto con tecnologia a microprocessore da utilizzare nel contesto di un impianto di protezione antifurto per locali abitativi e commerciali di piccole e medie dimensioni.

Va utilizzata in abbinamento a sensori magnetici di protezione perimetrale, e/o in abbinamento a rilevatori di presenza volumetrici.

L'allarme può essere: sonoro / luminoso, in abbinamento alla sirena autoalimentata per esterno ATHENA; sonoro, in abbinamento alla sirena piezoelettrica per interni MARS; telefonico, in abbinamento al combinatore telefonico TAM2.

1.2 Caratteristiche funzionali

- 4 zone di protezione: 1 ritardata, 2 immediate e 1 antisabotaggio "24h".
- Zone singolarmente escludibili.
- Tempo di uscita regolabile da 0 a 60 sec.
- Tempo di entrata regolabile da 0 a 60 sec.
- Durata allarme regolabile da 120 a 600 sec.
- LED di controllo: presenza rete, fusibili, sovraccarico alimentazione, tempo di uscita, allarme e stato zone.
- Controllo stato delle zone anche a centrale disinserita.
- Inserimento/disinserimento con chiave elettronica.
- Inseritore per chiave elettronica su pannello frontale ed inseritore opzionale SKI per Serie Living International.
- Codifica chiavi automatica.
- Codice chiave a 32 bit (generazione RANDOM su 4.294.967.296 codici possibili).
- Riconoscimento chiave falsa.
- Fino a 4 inseritori SKI collegabili a distanza massima di 100mt.
- Parzializzazione impianto ed esclusione zone tramite pulsanti o chiave elettronica.
- Visualizzazione stato centrale sui 2 LEDs dell'inseritore: impianto inserito/disinserito, zone aperte, zone escluse e memoria allarme.
- "MEMORIAALLARME" per l'indicazione delle zone che hanno generato l'allarme.
- Allarme automatico dopo 5 ore di assenza alimentazione rete (escludibile).
- Fusibili di protezione su alimentazione sirene ed uscita servizi.
- Tamper di protezione antiapertura della centrale (escludibile).
- Conforme al 1° livello della norma CEI79-2.



1.3 Caratteristiche tecniche

- Tensione nominale di alimentazione: 230Vca $\pm 10\%$ 50Hz
- Assorbimento massimo: 140mA
- Tensione nominale in uscita servizi: 13Vcc $\pm 5\%$
- Corrente massima erogabile in uscita servizi: 650mA
- Fusibile uscita alimentazione servizi: Tipo F 1A L250V
- Corrente massima erogabile in uscita sirene: 3A (con batteria collegata)
- Fusibile uscita sirene: Tipo F 3,15A L250V
- Corrente massima erogabile dall'alimentatore AL5: 1A
- Temperatura minima di funzionamento: 5°C $\pm 2\%$
- Temperatura massima di funzionamento: 40°C $\pm 2\%$ (umidità relativa 93 $\pm 2\%$)
- Grado di protezione del contenitore: IP30
- Batteria in tampone: 12V 7,5Ah
- Fusibile sul primario del trasformatore: Tipo F 250mA L250V
- Fusibile sul secondario del trasformatore: Tipo F 2A L250V
- Dimensioni centrale: 280x230x95mm
- Dimensioni chiave elettronica: 50x20x10mm
- Classe di isolamento:
- Livello di prestazione: 1°



DICHIARAZIONE DI CONFORMITA'

COSTRUTTORE: HILTRON S.r.l.

INDIRIZZO: Via Caserta al Bravo, 218 - 80144 NAPOLI

MARCHIO UTILIZZATO: 

CODICE DEL PRODOTTO: CPT3K

DESCRIZIONE DEL PRODOTTO: CENTRALE ANTIFURTO 4 ZONE CON CHIAVE ELETTRONICA

IL PRODOTTO SOPRA DESCRITTO RISULTA CONFORME AI REQUISITI PRESCRITTI NELLE SEGUENTI NORME:

NORMA APPLICATA	TITOLO
EN50081-1	NORMA GENERICA DI EMISSIONE Classe della norma generica: domestico, commerciale ed industriale leggero.
EN50082-1	NORMA GENERICA DI IMMUNITA' Classe della norma generica: domestico, commerciale ed industriale leggero.
EN60065	PRESCRIZIONI DI SICUREZZA PER APPARECCHI ELETTRONICI E LORO ACCESSORI COLLEGATI ALLA RETE PER USO DOMESTICO E ANALOGO USO GENERALE.

LA CONFORMITA' E' STATA VALUTATA SULLA BASE DI PROVE ESEGUITE SU CAMPIONE CON ALLESTIMENTO CHE RISPECCHIA LA CONFIGURAZIONE FUNZIONALE PREVISTA PER LA SUA UTILIZZAZIONE, PERTANTO I PRODOTTI SODDISFANO I REQUISITI DELLA DIRETTIVA 89/336/CEE E, OVE APPLICABILE, DELLA DIRETTIVA 73/23 CEE.

DATA

21 Maggio 1999

L'AMMINISTRATORE DELEGATO

2 Installazione

2.1 Avvertenze generali

- Non installare la centrale in luoghi esposti a temperature estreme o alle intemperie.
- Per un fissaggio solido ed affidabile, è indispensabile assicurarsi che la superficie del muro sia piana.
- Fissare la centrale ad un'altezza che permetta un agevole accesso al pannello frontale.
- La centrale è protetta contro le manomissioni, ma l'installazione in un locale protetto ed eventualmente nella zona di copertura di un rivelatore volumetrico è una protezione supplementare.
- I collegamenti alle morsettiere vanno effettuati dopo il montaggio dell'apparecchiatura.
- Durante i collegamenti alle morsettiere, seguire le istruzioni per l'utilizzo della ferrite in dotazione (pag.11) al fine di evitare la generazione di tensioni spurie all'interno dei cavi di collegamento.
- I collegamenti vanno eseguiti secondo la normativa CEI 79-3 "Norme particolari per gli impianti antieffrazione, antiintrusione, antifurto ed antiaggressione".

2.2 Alimentazione

E' importante sapere che l'alimentazione di tutto l'impianto è fornita esclusivamente dalla batteria 12V7Ah presente all'interno della centrale; essa è costantemente tenuta in carica tramite l'alimentatore/caricabatteria , il quale sarà collegato alla tensione di rete 230V~ .

ATTENZIONE!

La tensione di rete 230V~ dovrà essere collegata all'alimentatore/caricabatteria tramite due conduttori di 1,5mm² a doppio isolamento provenienti da un sezionatore (ad es. un interruttore magnetotermico) utilizzato esclusivamente per la centrale antifurto. All'interno della centrale posizionare i due conduttori in maniera sufficientemente ordinata, bloccandoli tramite il pressacavo in dotazione ed eventualmente tramite fascette.

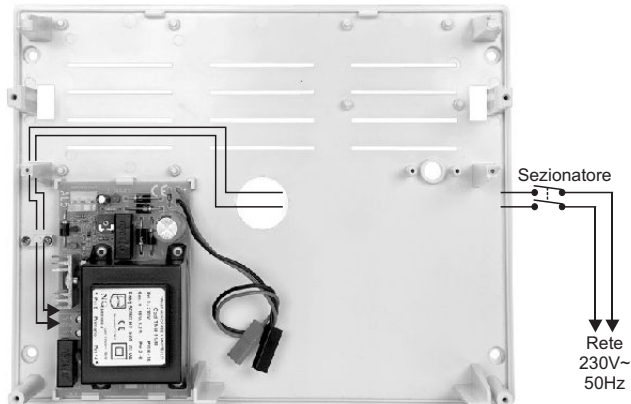

Ad impianto ultimato, collegare alla batteria i due conduttori muniti di capicorda tipo *faston* provenienti dall'alimentatore. Fare attenzione alla polarità di collegamento (Rosso = [+] positivo batteria / Nero = [-] negativo batteria), onde evitare di danneggiare in modo serio i dispositivi collegati.

ATTENZIONE!

La batteria 12V7Ah deve essere sempre collegata. Assicurarsi periodicamente del suo efficiente stato di carica misurando la tensione ai suoi capi con un tester, dopo aver scollegato la tensione di rete dall'alimentatore tramite l'apposito sezionatore. Nel caso in cui sia necessario sostituire la batteria è ugualmente necessario scollegare la tensione di rete dall'alimentatore onde evitare che il carico dell'impianto gravi integralmente su quest'ultimo.

Non collegare sull'uscita alimentazione servizi 13vcc della centrale (morsetti [5] e [6] "+12Vcc") un carico superiore a 650mA.

Dopo aver collegato la batteria della centrale e della sirena si potrà procedere all'accensione dell'impianto tramite il sezionatore collegato all'alimentatore. Il LED RETE presente sul pannello della centrale segnala la effettiva presenza della tensione di rete.

La centrale CPT3K non necessita di collegamenti di terra, ma per ragioni di sicurezza e per il rispetto delle normative in vigore si consiglia di realizzare e verificare il collegamento all'impianto di terra a tutti i dispositivi che ne avessero bisogno.

2.3 Collegamenti



- 1-2 Uscita tensione 13Vcc fissa per alimentare rivelatori volumetrici, combinatore telefonico, ecc. **ATTENZIONE! Corrente massima erogabile: 650mA**
- 1-3 Uscita tensione 13Vcc ad impianto inserito per abilitazione combinatore telefonico.
- 4-5-6-7 Uscita per max. 3 inseritori SKI/NL supplementari per chiave elettronica BLOK.
- 8-12 Linea NC* di zona di protezione 24h (immediata).
- 9-12 Linea NC* di zona 1 (ritardata).
- 10-12 Linea NC* di zona 2 (immediata).
- 11-12 Linea NC* di zona 3 (immediata).
- 13-14 Uscita tensione 13Vcc in condizione di allarme per le sirene supplementari e attivazione del combinatore telefonico.
- 13-15 Uscita tensione 13Vcc fissa per la ricarica della sirena autoalimentata. Tale tensione cade in condizione di allarme.

* Se le zone non sono utilizzate, i morsetti devono essere ponticellati.

2.3.1 Inseritori supplementari SKI per chiave elettronica BLOK

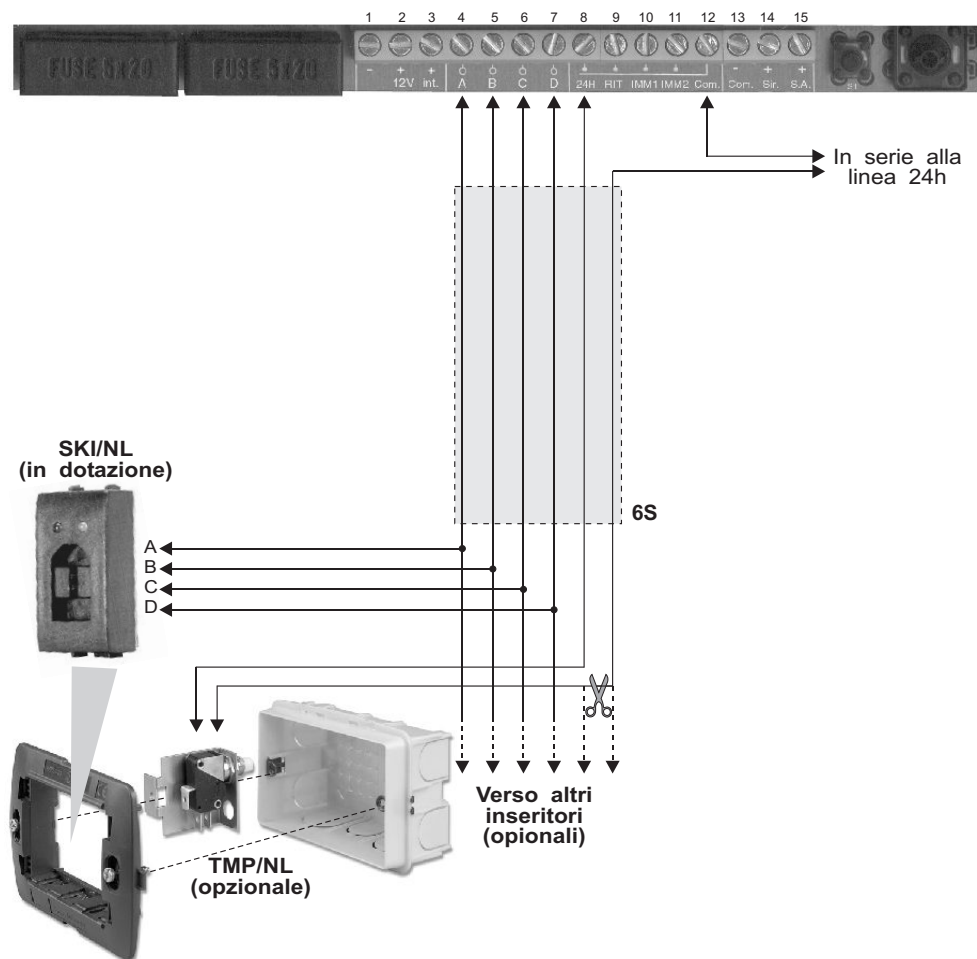

Si consiglia di installare gli inseritori SKI in cassette protette dall'apertura, per cui è necessario installare il kit opzionale TAMPER.

La distanza massima degli inseritori è di 200mt dalla centrale ed è possibile collegare al massimo 3 inseritori.

2.3.2 Rivelatori volumetrici

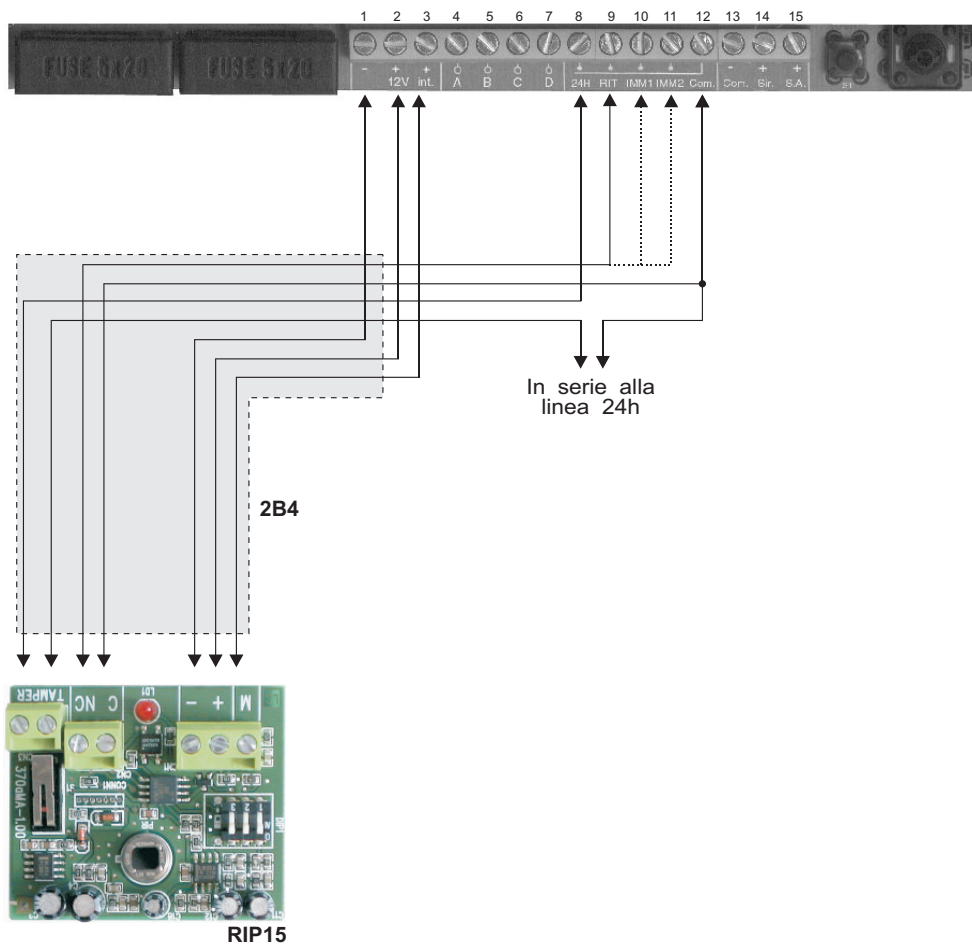

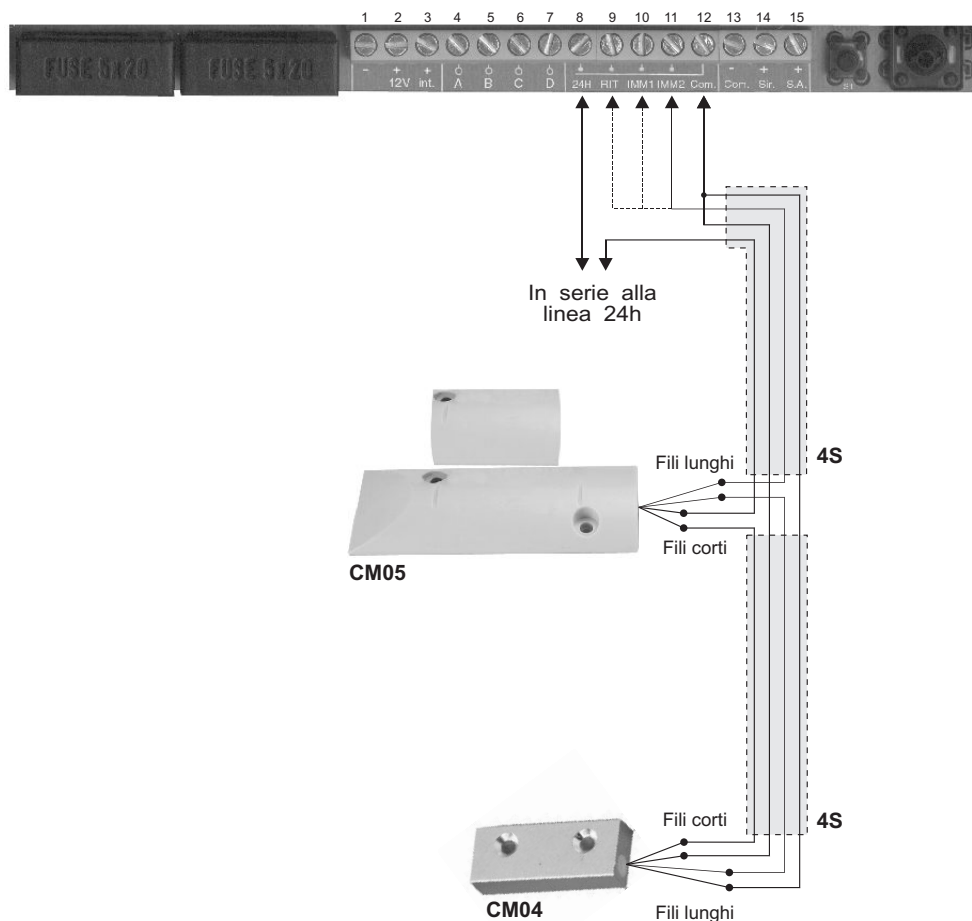
2.3.3 Contatti

ATTENZIONE!

La CPT3K non consente il collegamento dei contatti 'switch' per tapparelle tipoRIT direttamente in morsetti, poiché tale modello di centrale è sprovvista del circuito contaimpuls.

Utilizzare il circuito SCHSW per il collegamento del contatto 'switch' per tapparelle RIT, oppure utilizzare il contatto 'switch' per tapparelle RITSW con contaimpuls incorporato per il collegamento diretto in morsetti.

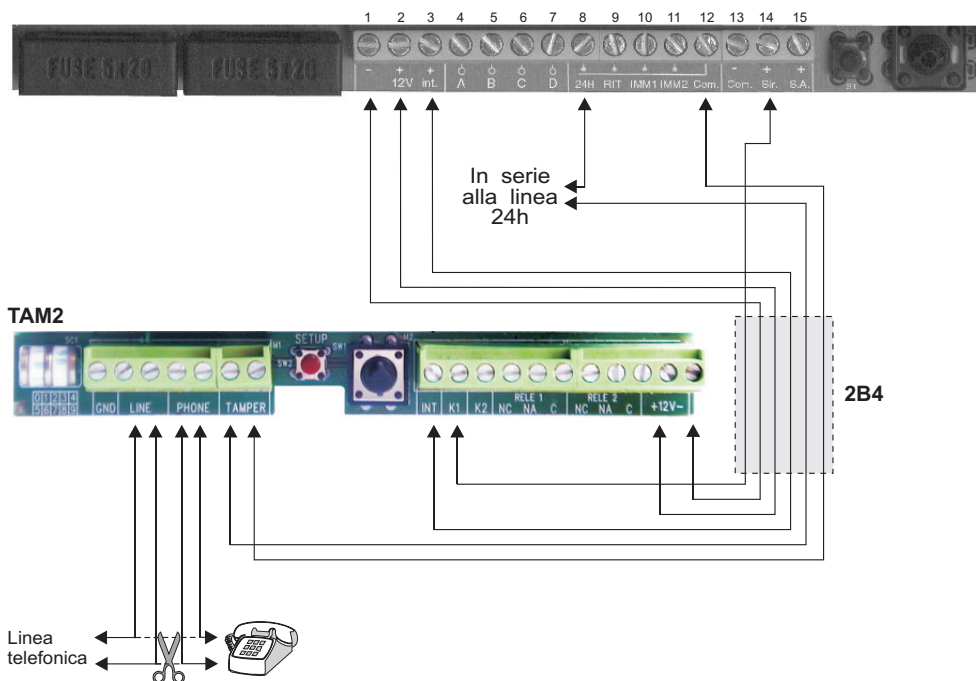
2.3.5 Combinatore telefonico



2.3.6 Utilizzo della ferrite

Spesso nei cavi antifurto si generano **tensioni spurie** poiché attraversano i campi elettromagnetici generati da linee di alimentazione di rete 230V (condizionatori d'aria, lavatrici, e tutti gli elettrodomestici a motore), questi picchi di tensione possono provocare malfunzionamenti e disturbi.

E' possibile annullare tali tensioni PRIMA che giungano alle morsettiere di collegamento utilizzando una ferrite (in dotazione) in cui avvolgere tutti i cavi che collegano i dispositivi esterni alla centrale (contatti, rivelatori, sirene, combinatori telefonici) come mostrato in figura:

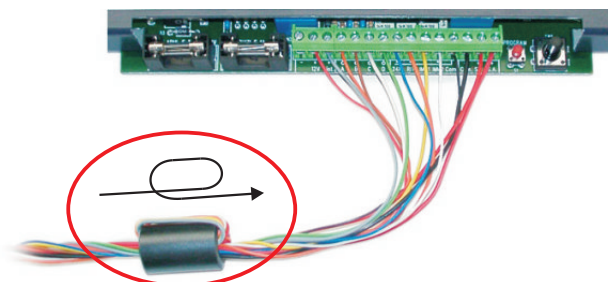

3 Programmazione

3.1 Inizializzazione della centrale: codifica della prima chiave

Eseguiti tutti i collegamenti, è necessario inizializzare la centrale. Tale operazione consiste nel codificare almeno una chiave elettronica BLOK.

Per motivi di sicurezza, le due chiavi elettroniche BLOK fornite di serie con la centrale NON SONO CODIFICATE all'origine.

ALIMENTANDO LA CENTRALE CPT3K PER LA PRIMA VOLTA SI ENTRA DIRETTAMENTE IN FASE DI PROGRAMMAZIONE!

Tale condizione persisterà fino a quando non sarà programmata la prima chiave elettronica BLOK.

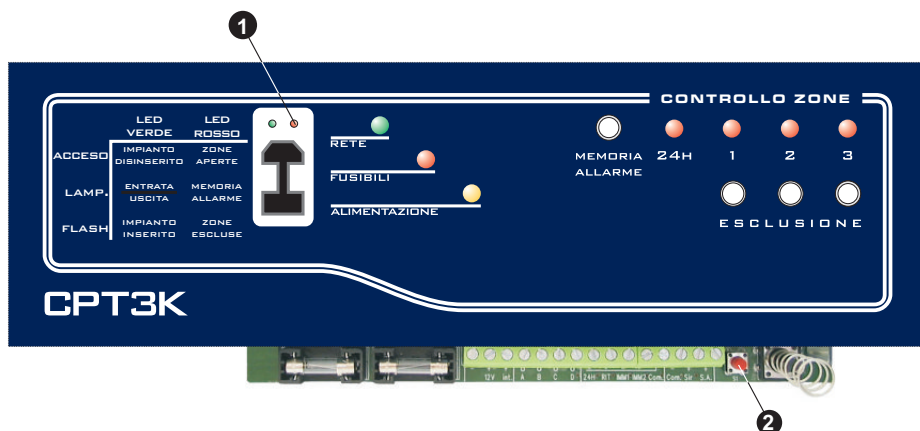

- Alimentare la centrale.
- Attendere che tutti i LEDs presenti sulla centrale lampeggino contemporaneamente.
- Inserire la chiave nell'inseritore e lasciarla fino all'accensione fissa del led rosso ❶.
- Estrarre la chiave.
- Premere tre volte consecutive il tasto "PROGRAM" ❷.

3.2 Codifica delle chiavi elettroniche BLOK

Per codificare le chiavi elettroniche BLOK con il codice presente in centrale, seguire la procedura sottoindicata.

E' possibile codificare un numero illimitato di chiavi elettroniche.

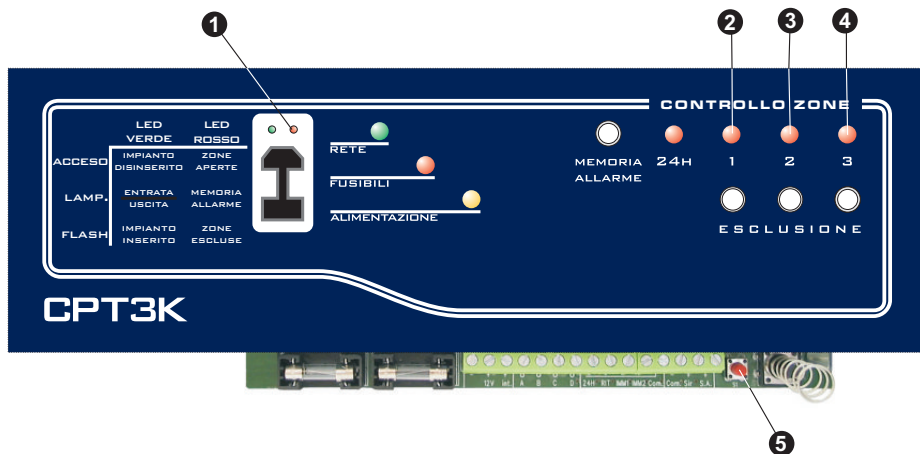

- Disinserire l'impianto.
- Tenere premuto il tasto "PROGRAM" ⑤ fino al lampeggio dei LEDs ① ② ③ ④.
- Inserire la chiave nell'inseritore ed estrarla dopo l'illuminazione fissa del LED verde ①.
- Ripetere l'operazione per codificare altre chiavi.
- Premere tre volte consecutive il tasto "PROGRAM" ⑤ per uscire dalla programmazione.

3.3 Acquisizione di un codice già esistente

E' possibile acquisire il codice da una chiave elettronica già codificata ed utilizzata, ad esempio, in un'altro impianto, al fine di utilizzare la stessa chiave per entrambi gli impianti.

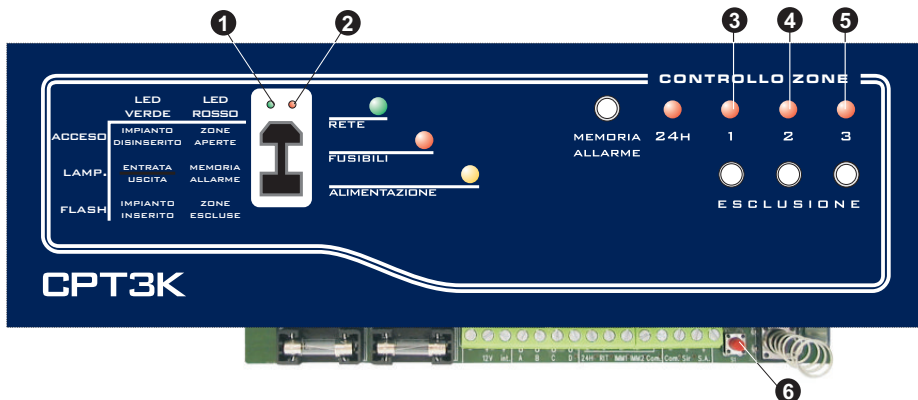

- Disinserire l'impianto.
- Inserire la chiave elettronica BLOK già codificata nell' inseritore. I LED 1 e 2 cominciano a lampeggiare.
- Tenere premuto il tasto "PROGRAM" 6 fino al lampeggio dei LED 3 4 5, quindi estrarre la chiave.
- Premere tre volte consecutive il tasto 6 per uscire dalla programmazione.

3.4 Programmazione nuovo codice

E' possibile riprogrammare una qualsiasi chiave elettronica con un nuovo codice.

- Disinserire l'impianto.
- Tenere premuto il tasto "PROGRAM" 6 fino al lampeggio dei LED 1 3 4 5.
- Rilasciare il tasto "PROGRAM" 6 e poi mantenerlo premuto fino a che non lampeggia il led 2 (led rosso dell'inseritore) al posto del led 1.
- Inserire la chiave. Quando il led 2 si accende fisso, la chiave è stata programmata ed è possibile estrarla dall'inseritore.
- Ripetere l'operazione per tutte le chiavi da programmare.
- Premere tre volte consecutive il tasto 6 per uscire dalla programmazione.

3.5 Programmazione del tempo di uscita

Il tempo di uscita è programmabile da 0 a 60 secondi; il tempo di uscita è impostato in fabbrica a 3 secondi.

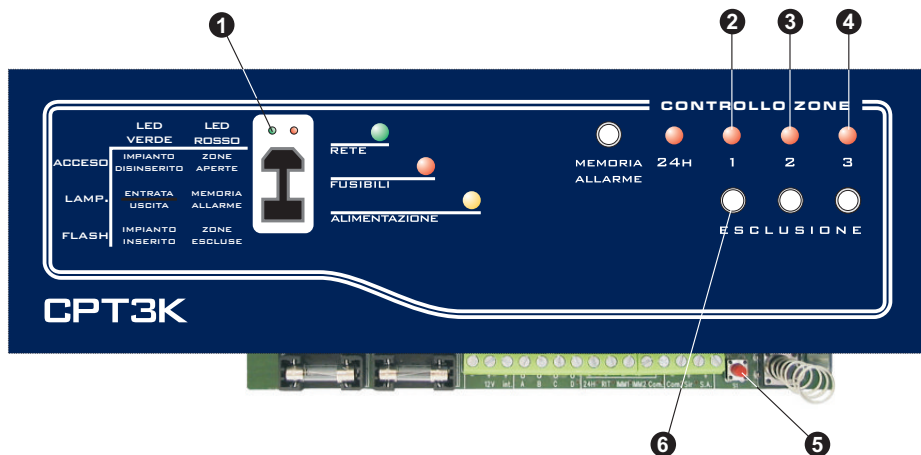

- Disinserire l'impianto.
- Tenere premuto il tasto "PROGRAM" **6** fino al lampeggio dei LEDs **1 2 3 4**.
- Tenere premuto il tasto **6**. Il LED **2** comincia a lampeggiare lentamente. Ogni lampeggio incrementa di UN SECONDO la temporizzazione.
- Programmare da 0 a 60 secondi il tempo di uscita.
- Premere tre volte consecutive il tasto **5** per uscire dalla programmazione.

3.6 Programmazione del tempo di entrata

Il tempo di entrata è programmabile da 0 a 60 secondi; il tempo di entrata è impostato in fabbrica a 3 secondi.

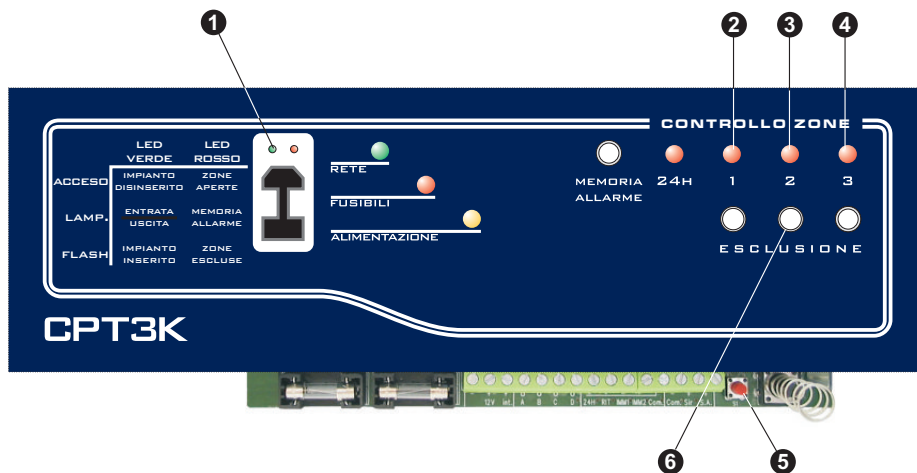

- Disinserire l'impianto.
- Tenere premuto il tasto "PROGRAM" **6** fino al lampeggio dei LEDs **1 2 3 4**.
- Tenere premuto il tasto **6**. Il LED **3** comincia a lampeggiare lentamente. Ogni lampeggio incrementa di UN SECONDO la temporizzazione.
- Programmare da 0 a 60 secondi il tempo di entrata.
- Premere tre volte consecutive il tasto **5** per uscire dalla programmazione.

3.7 Programmazione della durata allarme

La durata allarme è programmabile da 120 a 600 secondi (da 2 a 10 minuti); la durata allarme è impostata in fabbrica a 120 secondi (2 minuti).

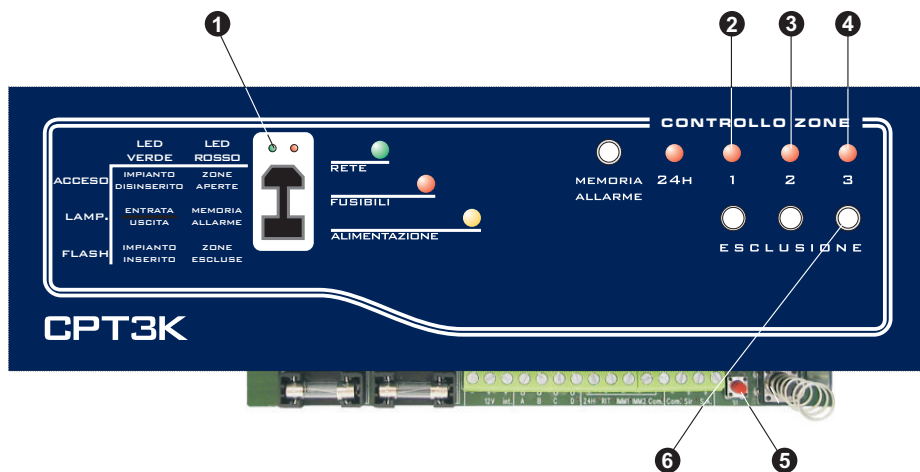

- Disinserire l'impianto.
- Tenere premuto il tasto "PROGRAM" **5** fino al lampeggio dei LEDs **1 2 3 4**.
- Tenere premuto il tasto **6** Il LED **4** comincia a lampeggiare lentamente. Ogni lampeggio incrementa di DIECI SECONDI la temporizzazione, partendo da 120 secondi (2 minuti) di base.
- Programmare da 120 a 600 secondi (da 2 a 10 minuti) la durata allarme.
- Premere tre volte consecutive il tasto **5** per uscire dalla programmazione.

3.8 Abilitazione allarme per assenza rete

Questa opzione prevede l'attivazione di un ciclo di allarme di pochi secondi dopo 5 ore di assenza della tensione di rete.

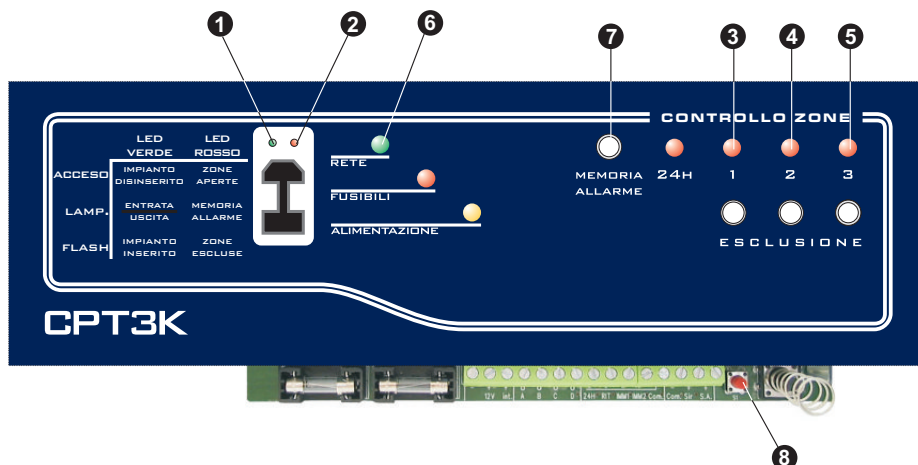

- Disinserire l'impianto.
- Tenere premuto il tasto "PROGRAM" **7** fino al lampeggio dei LEDs **1 3 4 5**.
- Premere il tasto **7** per abilitare/disabilitare l'opzione.
- Il lampeggio del LED **6** indicherà l'abilitazione della funzione.
- Premere tre volte consecutive il tasto **8** per uscire dalla programmazione.

4 Funzionamento

4.1 Descrizione del pannello

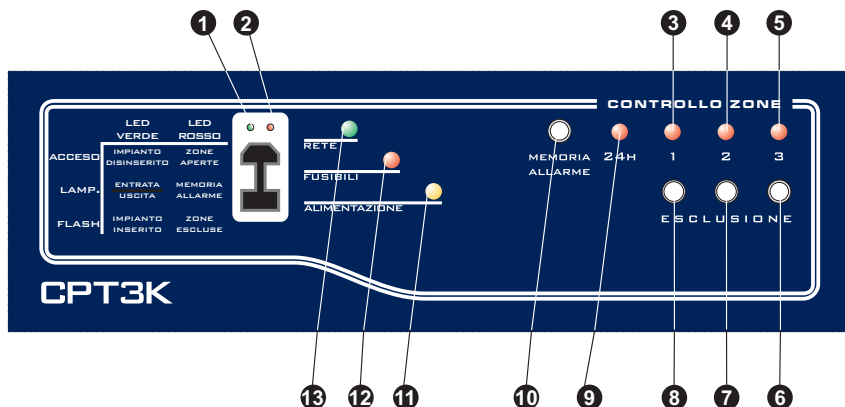

1 LED verde - Controllo stato impianto

LED acceso	<i>impianto disinserito</i>
LED lampeggiante	<i>tempo di uscita in corso</i>
flash	<i>impianto inserito</i>

2 LED rosso - Controllo stato delle zone

Ad impianto disinserito e durante il tempo di uscita:

LED acceso	<i>una o più zone aperte</i>
LED lampeggiante	<i>una o più zone escluse</i>

Ad impianto inserito:

LED lampeggiante	<i>memoria allarme</i>
------------------	------------------------

3 LEDs rossi - Controllo stato zona 1, zona 2, zona 3

4 LED acceso	<i>zona aperta</i>
5 LED spento	<i>zona chiusa</i>
LED lampeggiante	<i>zona esclusa</i>

6 Pulsanti di esclusione/inclusione delle zone

7 Ad impianto disinserito, è possibile escludere una zona premendo il tasto relativo; il LED corrispondente alla zona esclusa comincia a lampeggiare. Premendo di nuovo il tasto la zona viene inclusa e il LED smette di lampeggiare.

N.B.: il lampeggio di tali LEDs di controllo è di tipo "Flash", ossia i leds, spenti o accesi che siano (indicanti lo stato di zone chiuse o aperte), si accendono o si spengono per un attimo.

9 LED rosso - Controllo stato zona 24h

LED acceso	<i>zona aperta</i>
LED spento	<i>zona chiusa</i>
LED lampeggiante	<i>zona autoesclusa</i>

10 Pulsante di visualizzazione Memoria Allarme / Zone Autoinibite

Ad impianto disinserito, premendo questo tasto, i LEDs di controllo stato delle zone indicano:

LED acceso	<i>zona autoinibita</i>
LED lampeggiante	<i>zona che ha generato l'allarme (Memoria Allarme)</i>

11 LED giallo - Controllo alimentazione

LED acceso	<i>alimentazione OK</i>
LED lampeggiante	<i>sovraccarico alimentatore</i>

12 LED rosso - Controllo fusibili

LED acceso	<i>fusibili OK</i>
LED lampeggiante	<i>fusibile/i interrotto/i</i>

13 LED verde - Controllo rete

LED acceso	<i>presenza tensione di rete</i>
LED lampeggiante	<i>assenza tensione di rete</i>



4.2 Inserimento / disinserimento dell'impianto

4.2.1 Inserimento

- Inserire la chiave elettronica nell' inseritore ed estrarla subito dopo. Lasciandola inserita comincerà l'esclusione delle zone (par. 4.3.2).
- Il LED verde comincia a lampeggiare, indicando il tempo di uscita.
- Trascorso il tempo di uscita, il LED verde comincia ad emettere dei flash ad indicare l'inserimento dell'impianto.

4.2.2 Disinserimento

- Inserire la chiave elettronica nell' inseritore ed estrarla dopo l'accensione del LED verde.
- In caso di emergenza, qualora fossero smarrite le chiavi elettroniche, è possibile disinserire l'impianto tenendo premuto per 45 secondi il tasto PROGRAM interno alla centrale.

4.3 Esclusione delle zone

E' possibile escludere le zone che non si vogliono proteggere durante l'inserimento dell'impianto.

Ad esempio, durante la notte possiamo escludere la zona con i rivelatori volumetrici e lasciare inclusa la zona con i contatti di protezione perimetrale (porte di accesso, finestre) in modo da potersi muovere liberamente all'interno dell'area protetta.

4.3.1 Esclusione delle zone da pannello









Ad impianto disinserito, premere il pulsante relativo alla zona da escludere durante l'inserimento dell'impianto. Il LED relativo alla zona comincia ad emettere dei brevi flash in accensione.

NOTA: se la zona è aperta ed il relativo LED è acceso, all'esclusione della zona il suddetto LED emette dei brevi flash in spegnimento.

4.3.2 Esclusione delle zone da chiave elettronica

Al momento dell'inserimento dell'impianto, è possibile escludere le zone 1 e 2 direttamente tramite la chiave elettronica:

- Inserire la chiave nell' inseritore e lasciarla inserita.
- I LEDs presenti sull' inseritore si accenderanno seguendo l'ordine riportato di seguito:

LED VERDE	LED ROSSO	CONDIZIONE
		Zona 1 esclusa
		Zona 2 esclusa
		Zone 1 e 2 escluse
		Nessuna delle due zone esclusa

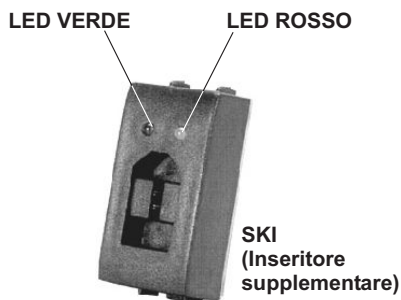

- Estrarre la chiave quando si verifica la condizione desiderata.



4.4 Funzionamento delle zone

Le quattro zone di protezione hanno diverse caratteristiche di funzionamento.

4.4.1 Zona 1 (ritardata)

- Ad impianto inserito, all'apertura della linea NC si attiva un ciclo di allarme dopo il tempo di entrata impostato in programmazione (par. 3.5).
- Il ciclo d'allarme è attivo per il tempo di durata allarme impostato in programmazione.
- Se la linea NC non è ripristinata, la zona si autoesclude dopo 3 cicli di allarme.
- Al ripristino della linea NC la zona viene reinclusa e rientra in servizio.
- E' escludibile dall'utente tramite il pulsante sul pannello o tramite la chiave elettronica.

Si consiglia l'utilizzo di tale zona per linee NC realizzate con contatti magnetici disposti sulla/e porta/e d'ingresso. Il tempo d'entrata permette di accedere da tali ingressi e raggiungere la centrale per disinserire l'impianto. Nel caso in cui sia montato un inseritore SKI esterno alla porta d'ingresso, è consigliabile programmare al minimo il tempo d'entrata.

4.4.2 Zona 2 (immediata)

- Ad impianto inserito, all'apertura della linea NC si attiva un ciclo di allarme.
- Il ciclo d'allarme è attivo per il tempo di durata allarme impostato in programmazione.
- Se la linea NC non è ripristinata, la zona si autoesclude dopo 3 cicli di allarme.
- Al ripristino della linea NC la zona viene reinclusa e rientra in servizio.
- E' escludibile dall'utente tramite il pulsante sul pannello o tramite la chiave elettronica.

Si consiglia l'utilizzo di tale zona per linee NC realizzate con rivelatori volumetrici di presenza. La possibilità d'escludere tale zona da pannello o da chiave elettronica permetterà l'inserimento parziale dell'impianto (es. nelle zone notturne, dando la possibilità di muoversi liberamente nei locali, lasciando attive le altre zone di protezione).

4.4.3 Zona 3 (immediata)

- Ad impianto inserito, all'apertura della linea NC si attiva un ciclo di allarme.
- Il ciclo d'allarme è attivo per il tempo di durata allarme impostato in programmazione.
- Se la linea NC non è ripristinata, la zona si autoesclude dopo 3 cicli di allarme.
- Al ripristino della linea NC la zona viene reinclusa e rientra in servizio.
- E' escludibile dall'utente tramite il pulsante sul pannello.

Si consiglia l'utilizzo di tale zona per linee NC realizzate con contatti magnetici.

4.4.4 Zona 24h (immediata)

- Ad impianto disinserito, all'apertura della linea NC si attiva immediatamente un ciclo di allarme continuo. Si arresterà al ripristino della linea.
- Ad impianto inserito, all'apertura della linea NC si attiva un ciclo di allarme.
- Il ciclo d'allarme è attivo per il tempo di durata allarme impostato in programmazione.



- Se la linea NC non è ripristinata, la zona si autoesclude.

Tale linea è realizzata con una serie di tamper antiapertura ed antistrappo interni ai dispositivi dell'impianto.

4.5 Memoria allarme

A centrale disinserita, premendo il tasto "MEMORIA ALLARME", i LEDs di controllo delle zone indicano le zone autoinibite e quelle che hanno generato l'ultimo allarme.

LED acceso	<i>zona autoinibita</i>
LED lampeggiante	<i>zona che ha generato l'ultimo allarme</i>

5 Manutenzione

5.1 Batteria

Si consiglia di controllare periodicamente lo stato sia della batteria collegata in tampone all'alimentatore, sia di quella installata all'interno della sirena autoalimentata.

NOTA: Prestare attenzione alle conseguenze ambientali derivanti dalla eliminazione delle batterie.

5.2 Pulizia

Per la pulizia della centrale utilizzare esclusivamente un panno morbido ed umido. Evitare assolutamente diluenti e spugne abrasive.

5.3 Fusibili

F1	Uscita sirene	F3, 15A - L250V
F2	Uscita servizi	F1A - L250V